



memmert
Experts in Thermostatics

HPP



MODE D'EMPLOI

ENCEINTE À CLIMAT CONSTANT HPP 1400/2200

100% ATMOSAFE. MADE IN GERMANY.

www.memmert.com | www.atmosafe.net

Fabricant et service après-vente

Memmert GmbH + Co. KG
Willi Memmert Straße 90-96
D-91186 Büchenbach
Deutschland

Tél. : +49 (0)09122 925-0
Fax : +49 (0)9122 14585
Courriel : sales@memmert.com
Internet : www.memmert.com

Service après-vente :

Assistance téléphonique : +49 (0)9171 9792 911
Fax SAV : +49 (0)9171 9792 979
E-mail: service@memmert.com

Lors de toute demande d'intervention auprès du service après-vente, indiquez le numéro de série figurant sur la plaque signalétique de l'appareil (voir page 13).

Expédition des réparations

Memmert GmbH + Co. KG
Kundenservice
Willi-Memmert-Str. 90-96
DE-91186 Büchenbach
Deutschland

Veuillez contacter notre service après-vente avant d'envoyer vos appareils en réparation ou en retour. Dans le cas contraire, nous serions dans l'obligation d'en refuser la réception.

© 2019 MEMMERT GmbH + Co. KG

D33466 | Mise à jour 06/2019

Sous réserve de modifications

À propos de ce mode d'emploi

But et groupe cible

Ce mode d'emploi décrit la structure, le fonctionnement, le transport, l'utilisation et l'entretien des enceintes à climat constant HPP 1400/2200. Leur usage est réservé au personnel dûment formé de l'exploitant et chargé de l'utilisation et/ou de l'entretien de chaque appareil.

Si vous devez travailler avec l'un de ces appareils, veuillez lire attentivement ce mode d'emploi avant de commencer votre intervention. Veuillez également vous familiariser avec les règles de sécurité. Ne procédez qu'aux seules opérations décrites dans ce mode d'emploi. S'il y a un point de ce mode d'emploi que vous ne comprenez pas ou si vous manquez d'informations, veuillez vous adresser à votre superviseur ou au fabricant. Ne vous hasardez pas à entreprendre des actions arbitraires.

Variantes

Les appareils existent en différentes versions et tailles. Ce mode d'emploi indique en outre, lorsqu'elles sont présentées, les caractéristiques ou fonctions qui ne sont proposées que par certaines versions.

Les fonctions décrites dans ce mode d'emploi sont liées à la dernière version du firmware.

Compte tenu des différentes versions et tailles, il peut s'avérer que les descriptions contenues dans ce mode d'emploi varient légèrement par rapport à la présentation effective. Mais le fonctionnement et l'utilisation sont identiques.

Autres documents indispensables auxquels vous devez vous conformer :

- ▶ si l'appareil est utilisé avec le logiciel PC de MEMMERT AtmoCONTROL, le mode d'emploi de ce dernier. Le manuel du logiciel AtmoCONTROL est disponible dans la rubrique « Help » du menu d'AtmoCONTROL.
- ▶ pour les opérations de remise en état et de réparation (voir page 59), consultez le manuel de réparation

Conservation et passation

Ce mode d'emploi fait partie de l'appareil et doit toujours être conservé de façon à ce que les personnes travaillant avec l'appareil y aient toujours accès. Il incombe au propriétaire de vérifier que les personnes travaillant ou devant travailler avec l'appareil savent où se trouve ce mode d'emploi. Nous vous recommandons de toujours le ranger dans un endroit sécurisé à proximité de l'appareil. Veillez à ce que le mode d'emploi ne soit pas endommagé par la chaleur ou l'humidité. Si l'appareil doit être revendu ou transporté pour être installé dans un autre lieu, il faut veiller à ce qu'il soit toujours accompagné de son mode d'emploi.

Vous trouverez la version réactualisée de ce manuel utilisateur au format PDF sur le lien suivant : www.memmert.com/de/service/downloads/bedienungsanleitung/.

Contenu

| | |
|---|-----------|
| 1. Règles de sécurité | 6 |
| 1.1 Termes et symboles utilisés..... | 6 |
| 1.2 Sécurité du produit et prévention des dangers | 7 |
| 1.3 Recommandations concernant les opérateurs | 7 |
| 1.4 Responsabilité du propriétaire | 8 |
| 1.5 Utilisation conforme..... | 8 |
| 1.6 Modifications et transformations..... | 8 |
| 1.7 Conduite à tenir en cas de dysfonctionnement et d'irrégularités..... | 9 |
| 1.8 Arrêt de l'appareil en cas d'urgence | 9 |
| 2. Structure et description | 10 |
| 2.1 Structure | 10 |
| 2.2 Description..... | 11 |
| 2.3 Matériau | 11 |
| 2.4 Équipement électrique | 11 |
| 2.5 Connecteurs et interfaces..... | 11 |
| 2.6 Marquage (plaque signalétique)..... | 13 |
| 2.7 Spécifications techniques | 14 |
| 2.8 Normes et directives applicables..... | 15 |
| 2.9 Déclaration de conformité | 15 |
| 2.10 Conditions d'environnement..... | 16 |
| 2.11 Livraison..... | 16 |
| 2.12 Accessoires en option..... | 16 |
| 3. Livraison, transport et installation | 17 |
| 3.1 Règles de sécurité..... | 17 |
| 3.2 Livraison..... | 17 |
| 3.3 Transport..... | 17 |
| 3.4 Déballage..... | 17 |
| 3.5 Stockage après livraison | 18 |
| 3.6 Installation..... | 18 |
| 4. Mise en service | 22 |
| 4.1 Branchement de l'appareil..... | 22 |
| 4.2 Remplissage et raccordement du réservoir d'eau | 22 |
| 4.3 Mise en marche | 23 |
| 5. Fonctionnement et utilisation | 24 |
| 5.1 Opérateur | 24 |
| 5.2 Ouverture et fermeture des portes | 24 |
| 5.3 Chargement de l'appareil | 25 |
| 5.4 Utilisation de l'appareil | 26 |
| 5.5 Dispositif de sécurité | 32 |
| 5.6 Graphique..... | 37 |
| 5.7 Mise à l'arrêt | 38 |
| 6. Dysfonctionnements, avertissements et messages d'anomalies | 39 |
| 6.1 Messages d'avertissement du dispositif de sécurité..... | 39 |
| 6.2 Dysfonctionnements, problèmes d'utilisation et défaillances de l'appareil | 40 |
| 6.3 Coupure du secteur | 42 |

| | |
|--|-----------|
| 7. Mode menu | 43 |
| 7.1 Aperçu | 43 |
| 7.2 Utilisation de base du mode menu, par l'exemple pour le réglage de la langue | 44 |
| 7.3 Configuration | 45 |
| 7.4 Date et heure | 49 |
| 7.5 Calibrage | 50 |
| 7.6 Programme | 54 |
| 7.7 Signaux sonores | 56 |
| 7.8 Protocole | 57 |
| 7.9 Verrouillage (User-ID) | 58 |
| 8. Entretien et réparation | 59 |
| 8.1 Nettoyage | 59 |
| 8.2 Entretien régulier | 60 |
| 8.3 Remise en état et réparation | 60 |
| 9. Stockage et mise au rebut | 61 |
| 9.1 Stockage | 61 |
| 9.2 Mise au rebut | 61 |
| Index | 62 |

1. Règles de sécurité













1.1 Termes et symboles utilisés

Les termes et les symboles, spécifiques et récurrents, utilisés dans ce mode d'emploi et sur l'appareil, ont pour objet de vous avertir de dangers ou de vous donner des recommandations importantes pour éviter des dommages corporels et matériels. Veuillez respecter strictement ces recommandations et ces règles pour éviter des accidents et des dommages matériels. Les paragraphes suivants détaillent ces termes et ces symboles.

1.1.1 Termes utilisés

- « **Avertissement** » Ce terme est utilisé chaque fois que se présente un risque de blessure pour vous-même ou un tiers si vous ne respectez pas la règle de sécurité correspondante.
- « **Attention** » Ce terme signale des informations importantes pour éviter des dommages matériels.

1.1.2 Symboles utilisés

| Panneaux d'avertissement (d'un danger) | | | | |
|---|---|---|---|---|
|  |  |  |  |  |
| Risque d'électrocution | Risque d'explosion | Gaz/vapeurs toxiques | Risque de basculement | Zone de danger ! Respecter impérativement le mode d'emploi |
| Panneau d'interdiction (interdiction d'une action) | | | | |
|  |  |  | | |
| Interdiction de soulever | Interdiction de basculer | Interdiction d'entrer | | |
| Panneau d'obligation (prescrivant une action) | | | | |
|  |  |  |  | |
| Débrancher la prise d'alimentation | Porter des gants | Porter des chaussures de sécurité | Respecter les informations contenues dans un manuel séparé | |
| Autres symboles | | | | |
|  | Informations complémentaires importantes ou utiles | | | |

1.2 Sécurité du produit et prévention des dangers

Ces appareils sont sophistiqués et leur fabrication met en œuvre des matériaux de haute qualité. Ils ont par ailleurs été testés durant plusieurs heures en usine. Ils sont à la pointe de la technologie et répondent aux règles les plus récentes en matière de sécurité. Cependant, ils présentent des dangers pour l'utilisateur, même dans le cas d'une utilisation rigoureusement conforme. Ces dangers sont décrits ci-après.



Avertissement !

Quand les capots sont retirés, il est possible d'accéder à des éléments conducteurs de tension. Vous risquez donc de vous électrocuter à leur contact. Avant de démonter les capots, retirer la fiche électrique de la prise. Confier impérativement l'exécution de toute intervention au niveau électrique à des électriciens professionnels.



Avertissement !

Le chargement de l'appareil avec des éléments inadaptés peut générer des vapeurs ou des gaz toxiques ou explosifs susceptibles de provoquer une explosion de l'appareil et par conséquent, des blessures mortelles ou des intoxications. Il convient de charger l'appareil uniquement avec des substances/échantillons ne pouvant générer aucune vapeur toxique ou explosive lors de leur réchauffement (voir également le chapitre Utilisation conforme page 8).



Avertissement !

Si la porte est ouverte pendant le service, l'appareil peut surchauffer et entraîner un risque d'incendie. Ne pas laisser la porte ouverte pendant le service.



Avertissement !

Avec des appareils à partir d'une certaine taille, vous courez le risque de vous retrouver enfermé à l'intérieur par inadvertance et ainsi de mettre votre vie en péril. Abstenez-vous de monter dans l'appareil.

1.3 Recommandations concernant les opérateurs

L'appareil doit être utilisé et entretenu uniquement par des personnes légalement majeures ayant été formées à ces tâches. Les personnes en formation, en apprentissage, en stage professionnel ou en stage dans le cadre d'un enseignement général ne peuvent travailler avec l'appareil qu'à la condition de rester sous la surveillance constante d'une personne formée à son utilisation.

Les réparations doivent être confiées uniquement à des électriciens professionnels. À cette fin, il convient de respecter les règles spécifiques figurant dans le manuel de réparation séparé.

1.4 Responsabilité du propriétaire

Le propriétaire de l'appareil

- ▶ est responsable du bon état de l'appareil et de l'utilisation conforme qui est faite de ce dernier (voir page 8);
- ▶ est chargé de s'assurer que les personnes utilisant ou entretenant l'appareil sont initiées et formées professionnellement à ces tâches, et se sont familiarisées avec le présent mode d'emploi ;
- ▶ doit connaître la réglementation, les dispositions légales et les règles de sécurité au travail le concernant et former le personnel en conséquence ;
- ▶ est chargé de s'assurer que les personnes non autorisées n'ont pas accès à l'appareil ;
- ▶ est chargé de s'assurer que le calendrier de maintenance est bien respecté et que les opérations d'entretien sont menées correctement (voir page 59);
- ▶ veille – par des instructions et des contrôles appropriés – à l'ordre et à la propreté de l'appareil et de son environnement ;
- ▶ est chargé de s'assurer que les opérateurs portent des équipements personnels de protection tels que des vêtements de travail, des chaussures de sécurité et des gants de protection.

1.5 Utilisation conforme

Les enceintes à climat constant HPP 1400/2200 doivent servir exclusivement à tester la résistance à la température et aux conditions climatiques des substances et des matériaux en respectant les procédures et les spécifications figurant dans le présent mode d'emploi. Toute autre utilisation est inappropriée et peut entraîner des risques ou des dommages.

L'appareil n'est pas équipé de protections antidéflagration (il ne répond pas aux prescriptions de la norme professionnelle allemande VBG 24). Il convient de charger l'appareil exclusivement avec des matériaux ou des substances qui ne peuvent générer des vapeurs toxiques ou explosives à la température paramétrée et qui ne peuvent ni exploser, ni éclater, ni s'enflammer par eux-mêmes.

L'appareil ne doit pas être utilisé pour le séchage, l'évaporation ou la cuisson de peintures ou de matériaux similaires dont les solvants peuvent former un mélange explosif avec l'air. En cas de doute quant aux propriétés du matériau, il est recommandé de s'abstenir de le charger dans l'appareil. Aucun mélange gaz/air explosif ne devra se trouver dans le caisson intérieur de l'appareil ou dans son environnement immédiat.

1.6 Modifications et transformations

Personne ne doit modifier ou transformer l'appareil de sa propre initiative. Il est interdit d'y ajouter ou d'y insérer des éléments non autorisés par le fabricant.

Les transformations ou les modifications effectuées sans autorisation du fabricant engendrent la perte de validité de la déclaration de conformité CE et interdisent toute utilisation ultérieure de l'appareil.

Le fabricant décline toute responsabilité pour les dommages, les risques ou les blessures engendrés par des transformations ou des modifications opérées sans son autorisation ou par le non-respect des règles figurant dans le présent mode d'emploi.

1.7 Conduite à tenir en cas de dysfonctionnement et d'irrégularités

N'utiliser l'appareil que s'il est en parfait état. Si, en qualité d'opérateur, vous constatez des irrégularités, des dysfonctionnements ou des dommages, mettez immédiatement l'appareil hors de service et informez votre superviseur.

i Vous trouverez des informations sur le dépannage des dysfonctionnements à partir de la page 39.

1.8 Arrêt de l'appareil en cas d'urgence

Appuyer sur l'interrupteur principal du ControlCOCKPIT (Ill. 1) et débrancher de la prise secteur. Ainsi, l'appareil sera déconnecté du réseau sur tous les pôles.

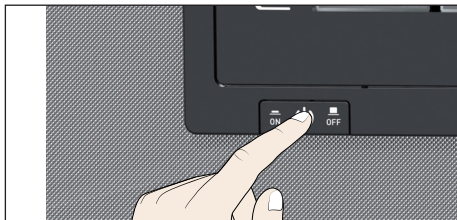

*Ill. 1
Mettre l'appareil hors tension en appuyant sur l'interrupteur principal*

2. Structure et description

2.1 Structure



III. 2 Structure

- 1 ControlCOCKPIT avec touches de fonction capacitives et écran LCD (voir page 26)
- 2 Interrupteur principal (voir page 23)
- 3 Poignée de porte (voir page 24)
- 4 Tiroirs

- 5 Porte transparente en verre, chauffée
- 6 Roulettes blocables dotées de pieds déployables (voir page 19)
- 7 Plaque signalétique (voir page 13)
- 8 Poignée de porte (voir page 24)
- 9 Interface USB (voir page 12)

2.2 Description

Le caisson intérieur de l'appareil a une capacité maximale de chauffe de 60 °C et de refroidissement de 15 °C. Sa conception fait appel à la technologie Peltier de chauffage et de réfrigération, silencieuse, durable et énergiquement efficace. Une partie de l'énergie requise pour le chauffage est puisée dans le milieu (principe de la pompe à chaleur).

L'humidité peut en outre être régulée dans le caisson intérieur. L'humidité est augmentée par l'effet de l'évaporation produite avec l'eau du bidon et introduite dans le caisson intérieur ; elle est réduite par l'effet de la condensation produite par le module Peltier.

2.3 Matériau

Le caisson extérieur MEMMERT est réalisé en acier inoxydable (réf. pièce usine n° 1.4016 – ASTM 430). Le caisson intérieur est en acier inoxydable (réf. pièce usine n° 1.4301 - ASTM 304). Ce matériau se caractérise par sa grande stabilité, des caractéristiques d'hygiène optimales et une bonne résistance à la corrosion pour un grand nombre, mais pas la totalité, de liaisons chimiques (la prudence s'impose, notamment en présence de liaisons chlorées).

Avant de charger l'appareil, il convient de vérifier très soigneusement la compatibilité chimique avec les matériaux mentionnés ci-dessus. Un tableau de compatibilité des matériaux est disponible sur demande auprès du fabricant.

2.4 Équipement électrique

- ▶ Tension de service et courant absorbé : consulter la plaque signalétique
- ▶ Classe de protection I, ce qui signifie que l'appareil est isolé par une borne de mise à la terre selon la norme EN 61010
- ▶ Type de protection IP 20 selon la norme DIN EN 60 529
- ▶ Antiparasitage classe B selon la norme EN 55011
- ▶ Fusible de protection de l'appareil : coupe-circuit à fusible 250 V/15 A rapide
- ▶ Le régulateur de température est protégé par un fusible pour courant faible de 100 mA.

2.5 Connecteurs et interfaces

2.5.1 Branchement électrique

L'appareil est conçu pour un raccordement à un réseau dont l'impédance systémique Z_{\max} est de 0,292 Ohm maximum au point de transfert (raccordement au réseau). L'exploitant doit s'assurer que l'appareil n'est utilisé qu'avec un réseau de distribution d'électricité répondant à ces exigences. Il convient, le cas échéant, de demander la valeur de l'impédance systémique au fournisseur d'électricité local.

Lors du branchement électrique, veillez à respecter les réglementations nationales (par ex., pour l'Allemagne, la norme DIN VDE 0100 imposant un circuit de protection contre les courants de court-circuit).

2.5.2 Interfaces de communication

Les interfaces sont conçues pour les appareils qui satisfont aux exigences de la norme CEI 60950-1.

Interface USB

L'appareil est équipé en série d'une interface USB conforme au standard USB. Il est ainsi possible

- ▶ de charger des programmes dans l'appareil depuis un support de données USB (voir page 54),
- ▶ d'exporter des protocoles depuis l'appareil vers un support de données USB (voir page 57),
- ▶ de charger des données USER-ID dans l'appareil depuis un support de données USB (voir page 58).

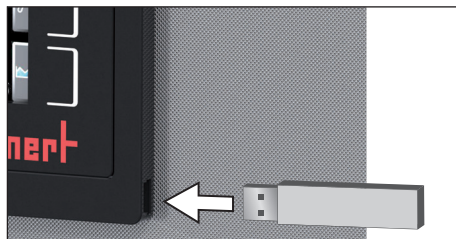

Ill. 3 Interface USB

Le port USB se trouve sur le côté droit sous le ControlCOCKPIT (Ill. 3).

Interface Ethernet

Il est possible de relier l'appareil au réseau via une interface Ethernet, de réenregistrer les programmes créés avec le logiciel AtmoCONTROL sur l'appareil et de lire les protocoles. L'interface Ethernet se trouve à l'arrière de l'appareil (Ill. 4).

À des fins d'identification, chaque appareil connecté doit avoir une adresse IP unique. Le paramétrage de l'adresse IP est décrit à la page 45.

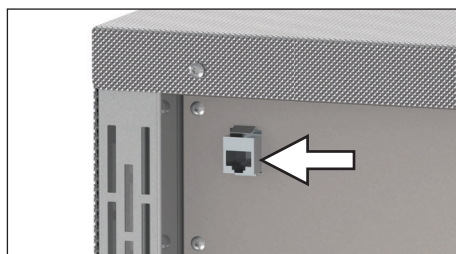

Ill. 4 Interface Ethernet



Le réenregistrement des programmes via Ethernet est décrit dans le mode d'emploi AtmoCONTROL fourni.

Un adaptateur Ethernet USB, disponible en option, permet de relier l'appareil directement à l'interface USB d'un PC ou d'un portable (voir le chapitre Accessoires en option à la page 16).

2.6 Marquage (plaque signalétique)

La plaque signalétique (Ill. 5) indique le modèle, le fabricant et les spécifications techniques de l'appareil. Cette plaque est installée à droite sur la façade de l'appareil, derrière la porte de droite (voir page 10).

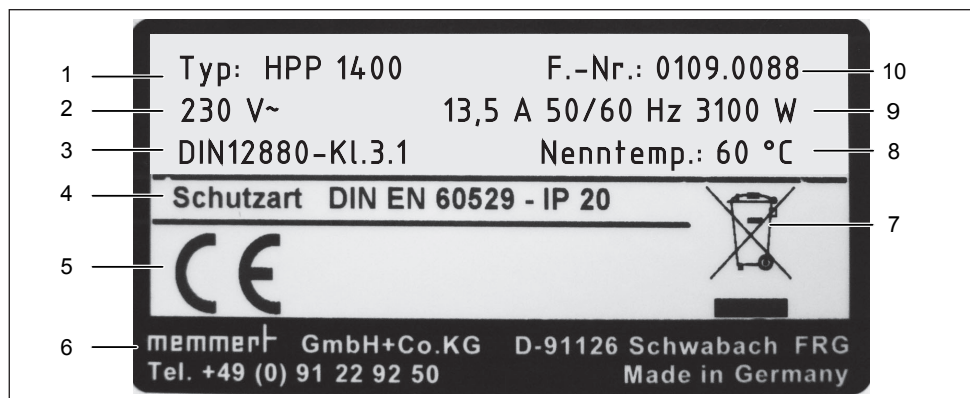

Ill. 5 Plaque signalétique (exemple)

- | | |
|-----------------------|---------------------------------------|
| 1 Désignation du type | 6 Adresse du fabricant |
| 2 Tension de service | 7 Recommandations de mise au rebut |
| 3 Norme applicable | 8 Plage de température |
| 4 Type de protection | 9 Valeurs d'intensité et de puissance |
| 5 Conformité CE | 10 Numéro de l'appareil |

2.7 Spécifications techniques

| Taille de l'appareil | | 1400 | 2200 |
|---|--------------------------|-------------------------|-------------|
| Largeur de l'appareil D ¹ [mm] | | 1435 | 2157 |
| Hauteur de l'appareil E ¹ [mm] | | 1905 | 1905 |
| Profondeur de l'appareil F ¹ (roulettes incluses) [mm] | | 1005 | 1005 |
| Profondeur fermeture de porte [mm] | | 56 | |
| Largeur du caisson intérieur A ¹ [mm] | | 1250 | 1972 |
| Hauteur du caisson intérieur B ¹ [mm] | | 1450 | 1450 |
| Profondeur du caisson intérieur C ¹ [mm] | | 750 | 750 |
| Capacité intérieure [litres] | | 1360 | 2140 |
| Poids net [kg] | | 450 | 493 |
| Courant absorbé [A] | 230 V, 50/60 Hz | 13,5 | 15,2 |
| | 115 V, 50/60 Hz | 27 | 30,4 |
| Puissance [W] | | 3100 | 3500 |
| Nombre max. de grilles | | 28 (2 × 14) | 42 (3 × 14) |
| Charge max. par grille [kg] | | 30 | |
| Charge max. totale admissible par appareil [kg] | | 250 | |
| Température | Plage de réglage [°C] | de 15 à 60 ² | |
| | Précision de réglage [K] | 0,1 | |
| Humidité | Plage de réglage [% rh] | de 15 à 80 | |

¹ Voir Ill. 6.

² La température minimale dépend de la température externe (voir conditions ambiantes page 16). En cas d'éclairage intérieur, la plage de températures est encore réduite.

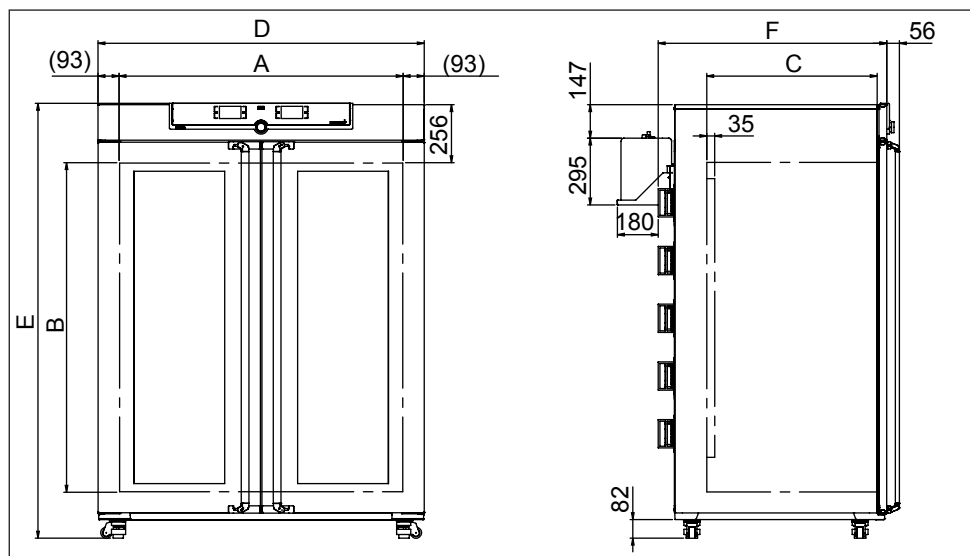

III. 6 Dimensions

2.8 Normes et directives applicables

- ▶ Directive 2004/108/CE modifiée (Directive du Parlement européen et du Conseil, relative au rapprochement des législations des États membres concernant la compatibilité électromagnétique). Normes appliquées :
DIN EN 61326:2004-05, EN 61326:1997, EN 61326/A1:1998, EN 61326/A2:2001
EN 61326/A2:2003
- ▶ Directive 2006/95/CE modifiée (Directive du Conseil concernant le rapprochement des législations des États membres relatives au matériel électrique destiné à être employé dans certaines limites de tension). Normes appliquées :
DIN EN 61 010-1 (VDE 0411 Partie 1):2002-08
DIN EN 61 010-2-010 (VDE 0411 Partie 2-010):2004-06
EN 61 010-1:2001, EN 61 010-2-010:2003

2.9 Déclaration de conformité

La déclaration de conformité UE relative à l'appareil est disponible en ligne :

En anglais : <http://www.memmert.com/en/service/downloads/ce-statement/>

En allemand : <http://www.memmert.com/de/service/downloads/eg-konformitaetserklaerung/>

2.10 Conditions d'environnement

- ▶ L'appareil doit être utilisé uniquement dans des pièces fermées et dans les conditions ambiantes suivantes :

| | |
|-------------------------|---|
| Température ambiante | de 16 °C à 40 °C |
| Hygrométrie h.r. | max. 70 %, non condensée |
| Classe de surtension | II |
| Niveau de pollution | 2 |
| Altitude d'installation | max. 2000 m au-dessus du niveau moyen de la mer |

- ▶ Ne pas utiliser l'appareil dans des zones présentant des risques de déflagration. L'air ambiant ne doit contenir aucune poussière ou vapeur explosive, ni aucun gaz ou mélange gaz-air explosif. L'appareil n'est pas à l'épreuve des explosions.
- ▶ La présence de poussières ou de vapeurs corrosives dans l'environnement de l'appareil peut provoquer un dépôt à l'intérieur de ce dernier susceptible, à la longue, d'entraîner des courts-circuits ou d'endommager les circuits électroniques. Il convient par conséquent de prendre toutes les mesures utiles pour prévenir de telles formations de poussières ou de vapeurs corrosives.

2.11 Livraison

- ▶ Câble de raccordement au réseau
- ▶ Dispositif antibasculement (voir page 20)
- ▶ Grilles insérables (charge autorisée de 30 kg chacune)
- ▶ Support de données USB avec le logiciel AtmoCONTROL et son manuel
- ▶ Ce mode d'emploi
- ▶ Certificat d'étalonnage
- ▶ Bidon d'eau avec tuyau d'alimentation

2.12 Accessoires en option

- ▶ Adaptateur Ethernet USB (Ill. 7). Cet accessoire permet de relier le connecteur Ethernet de l'appareil (voir page 12) au connecteur USB d'un PC/portable.

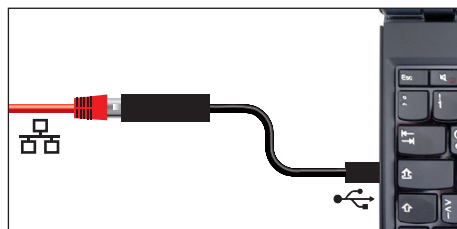

Ill. 7 Adaptateur Ethernet USB

3. Livraison, transport et installation

3.1 Règles de sécurité



Avertissement !

Du fait du poids important de l'appareil, vous risquez de vous blesser en essayant de le soulever. Transportez l'appareil uniquement avec un chariot élévateur ou un appareil de levage.



Avertissement !

Le transport et l'installation de l'appareil présentent des risques de blessure aux mains ou aux pieds. Veillez à porter des gants de protection et des chaussures de sécurité.



Avertissement !

L'appareil peut se renverser et vous infliger des blessures. Ne jamais faire basculer l'appareil et veiller à le transporter uniquement en position droite, sans chargement (à l'exception des accessoires standard tels que les grilles ou les plateaux). Les appareils pourvus de roulettes doivent toujours être déplacés par deux personnes minimum.

3.2 Livraison

L'appareil est emballé dans une caisse en bois. Il est livré sur une palette en bois.

3.3 Transport

Il y a trois façons de transporter l'appareil :

- ▶ avec un chariot élévateur à fourches ; pour cela, placer les fourches du chariot complètement sous la palette ;
- ▶ sur un chariot élévateur ;
- ▶ sur ses propres roulettes ; pour cela, débloquer les roulettes directrices (à l'avant).

3.4 Déballage

- Afin d'éviter tout risque de détérioration, déballer uniquement l'appareil lorsqu'il se trouve sur le lieu d'installation.

Dévisser la caisse en bois et la mettre au rebut. Retirer le film de protection.

3.4.1 Contrôle de l'intégralité de la livraison et des avaries de transport

- ▶ Contrôler l'intégralité de la livraison conformément au bon de livraison.
- ▶ Vérifier l'état de l'appareil, notamment tout signe éventuel de détérioration.

Si vous constatez des erreurs dans la livraison, des avaries ou des irrégularités, ne mettez pas l'appareil en service, et prenez contact avec le transporteur et le fabricant.

3.4.2 Retrait des sécurités du transport

Retirer les sécurités du transport. Elles sont situées entre la charnière de porte, la porte et le cadre, et doivent être retirées après l'ouverture des portes.

3.4.3 Valorisation des matériaux d'emballage

Éliminer les matériaux d'emballage (carton, bois, film) en respectant les réglementations nationales pour chaque matériau concerné.

3.5 Stockage après livraison

Si l'appareil doit être entreposé juste après sa livraison, respecter les conditions de stockage figurant à la page 61.

3.6 Installation



Avertissement !

L'appareil a un centre de gravité susceptible de le faire basculer vers l'avant, risquant ainsi de provoquer des blessures à toute personne. Vous devez veiller à ce que l'appareil soit toujours fixé au mur à l'aide d'un dispositif antibasculement (voir page 20). Si le lieu ne le permet pas, ne mettez pas l'appareil en service et n'ouvrez pas les portes. Veuillez prendre contact avec le SAV Memmert (voir page 2).

3.6.1 Conditions

Installer l'appareil uniquement sur le sol. Le lieu d'installation doit être plat et horizontal, et il doit pouvoir supporter sans aucun problème le poids de l'appareil (voir le chapitre Spécifications techniques, page 14). L'appareil ne doit pas être posé sur un support inflammable.

Le lieu d'installation doit disposer d'une prise de courant adéquate (voir la plaque signalétique et les caractéristiques techniques page 14).

Il convient de prévoir un écart de 15 cm minimum entre le mur et le panneau arrière de l'appareil. L'écart ne doit pas être inférieur à 20 cm avec le plafond et à 5 cm sur les côtés par rapport au mur ou à un autre appareil (Ill. 8). En règle générale, il convient de toujours laisser suffisamment d'espace autour de l'appareil pour garantir une libre circulation de l'air.

Sur les appareils équipés de roulettes, diriger toujours celles-ci vers l'avant et les bloquer.

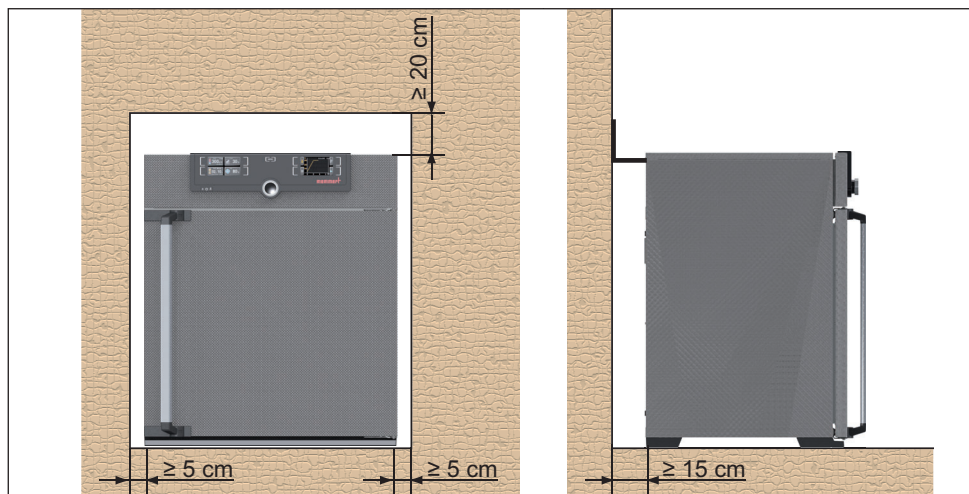

Ill. 8 Écart minimum entre l'appareil et les murs et le plafond

3.6.2 Réglage de l'appareil en hauteur et blocage contre le déplacement

L'appareil peut être réglé à la hauteur souhaitée grâce aux roulettes pour charges lourdes situées à sa base. Il est également possible de le bloquer contre tout déplacement. Pour ce faire, les pieds doivent être sortis.

1. Afin de déverrouiller le mécanisme de réglage, tirer sur l'anneau du levier à cliquet (Ill. 9).
2. Actionner le levier à cliquet pour rentrer ou sortir le pied (Ill. 10).

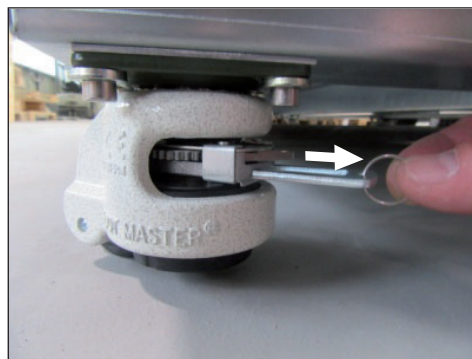

Ill. 9 Tirer sur le levier à cliquet pour déverrouiller le mécanisme

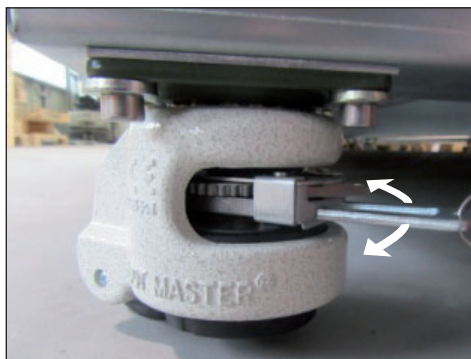

Ill. 10 Actionner le levier à cliquet pour rentrer ou sortir le pied

Le culbuteur, situé au-dessus du levier à cliquet, permet de régler le sens de déplacement (haut/bas) :

- ▶ Déplacer le culbuteur vers la droite afin que le levier à cliquet fasse sortir le pied (Ill. 11).
- ▶ Déplacer le culbuteur vers la gauche afin que le levier à cliquet fasse rentrer le pied (Ill. 12).

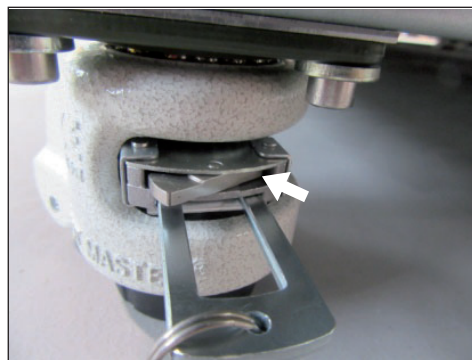

Ill. 11 Déplacer le culbuteur vers la droite pour sortir le pied



Ill. 12 Déplacer le culbuteur vers la gauche pour rentrer le pied

Une fois la hauteur du pied réglée, enfoncer le levier à cliquet pour verrouiller le pied.

i Régler les quatre pieds à la même hauteur à l'aide d'un niveau.

Pour déplacer l'appareil, les quatre pieds doivent être rentrés.

3.6.3 Dispositif antibasculement

Fixer l'appareil au mur à l'aide du dispositif antibasculement. Ce dernier se trouve avec l'équipement livré.

3. Visser le dispositif antibasculement à l'arrière de l'appareil de la manière indiquée sur l'illustration.
4. Plier le dispositif antibasculement vers le haut à la distance souhaitée pour former un angle à 90° avec le mur (veiller à laisser un écart minimal avec le mur, voir Ill. 8).
5. Percer un trou, placer une cheville et visser le dispositif antibasculement dans un mur adapté.

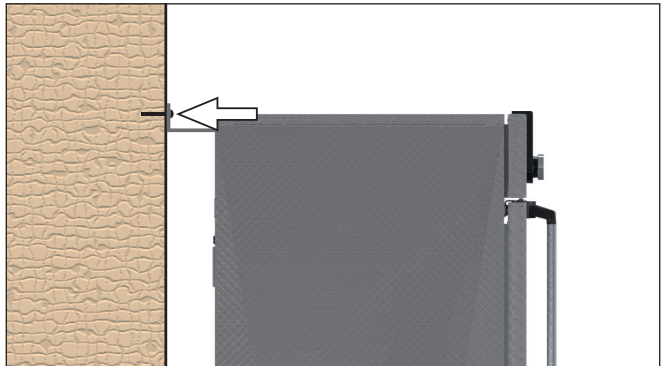
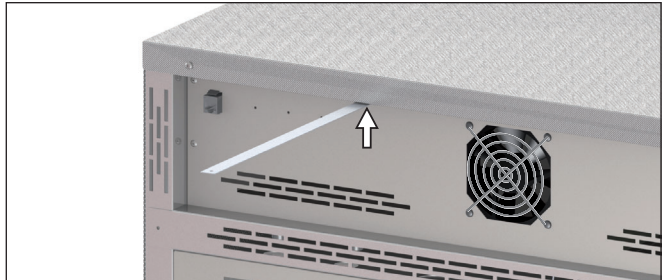

3.6.4 Réglage des portes

Il est possible de régler les portes, par exemple lorsqu'elles sont mal positionnées du fait de l'état du sol. Chaque porte dispose pour cela de deux vis de réglage, une en haut et une en bas (Ill. 13).

1 Corriger d'abord le réglage de la porte en haut, et en bas uniquement si cela est nécessaire.

1. Ouvrir la porte.
2. Desserrer les vis.
3. Corriger la position de la porte.
4. Revisser les vis.
5. Vérifier la position de la porte.
6. Ajuster si nécessaire.

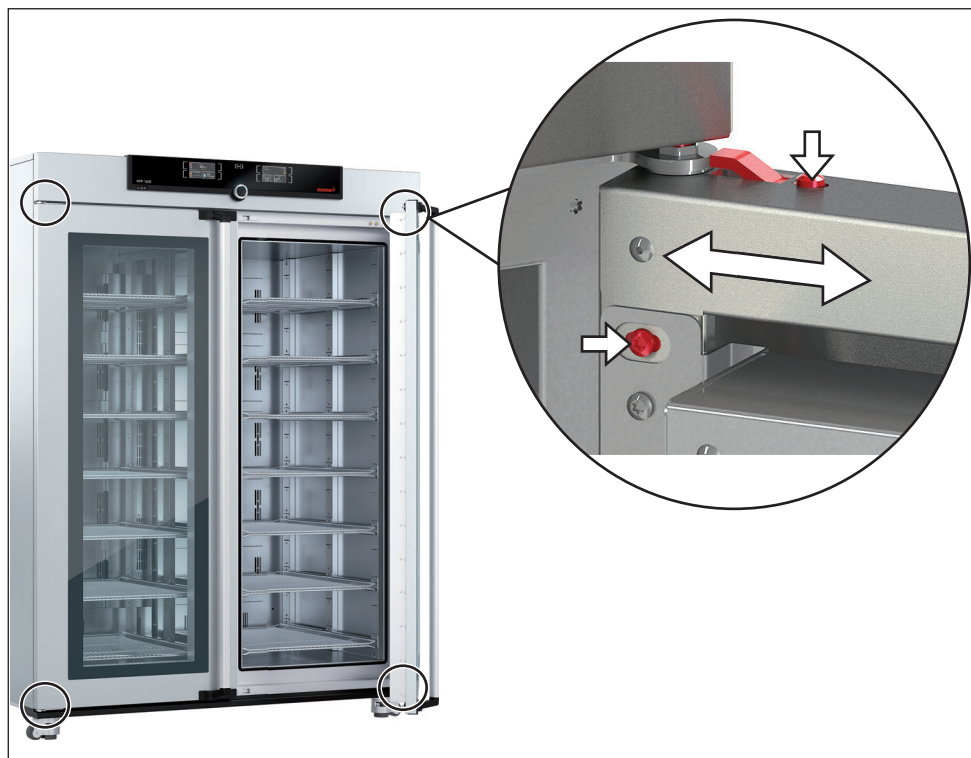

Ill. 13 Réglage des portes

4. Mise en service

● Attention :

1 Lors de la mise en service initiale, l'appareil devra rester sous surveillance constante jusqu'à l'obtention de l'état d'équilibre.

4.1 Branchement de l'appareil

● Attention :

1 Lors du branchement électrique, veillez à respecter les réglementations nationales (par ex., pour l'Allemagne, la norme DIN VDE 0100 imposant un circuit de protection contre les courants de court-circuit). Tenir compte des valeurs d'intensité et de puissance (voir la plaque signalétique et les spécifications techniques à la page 14). Vérifier l'intégrité de la mise à la terre.

Raccorder le câble d'alimentation fourni à l'arrière de l'appareil et à l'alimentation électrique (Ill. 14). Placez le cordon d'alimentation de sorte

- ▶ qu'il soit toujours accessible et à portée de main et qu'il puisse toujours être débranché rapidement, par exemple en cas de dysfonctionnements ou d'urgences ;
- ▶ que l'on ne puisse pas trébucher dessus ;
- ▶ qu'il ne puisse pas entrer en contact avec des pièces chaudes.

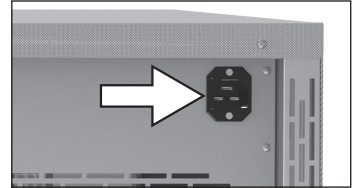

Ill. 14 Brancher le câble d'alimentation à l'arrière de l'appareil

4.2 Remplissage et raccordement du réservoir d'eau

Spécification concernant l'eau

Pour la génération de vapeur, il convient impérativement d'utiliser : de l'eau déminéralisée/totalement désalinisée (aqua-dem) avec une conductivité de $\leq 10 \mu S/cm$. Faute de quoi, des dépôts de calcaire dans les générateurs et conduites de vapeur, ainsi que dans les pompes péristaltiques risquent d'entraver le bon fonctionnement de l'appareil. L'eau utilisée doit avoir un pH d'une valeur supérieure à 5 et inférieure à 7, et ne doit pas contenir de chlore.

Raccordement

Remplir le réservoir d'eau et raccorder le flexible au connecteur « H₂O » à l'arrière de l'appareil (ces deux pièces sont fournies avec l'appareil) (Ill. 15).

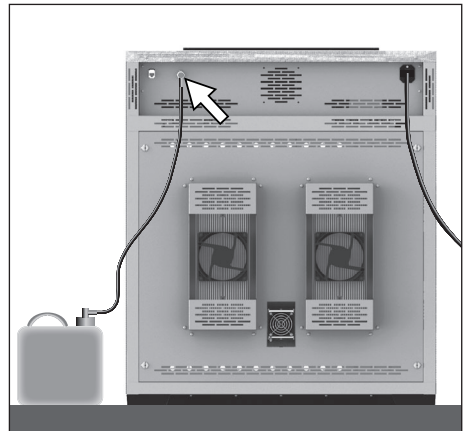

Ill. 15 Branchement d'eau

4.3 Mise en marche

Pour allumer l'appareil, appuyer sur l'interrupteur principal se trouvant sur la façade (Ill. 16).

Le processus de démarrage est caractérisé par trois points  blancs animés. Si les points s'affichent dans une autre couleur, cela signale l'existence d'une erreur (voir page 42).

● Après la première mise sous tension, l'écran de **1** l'appareil affiche ses messages en anglais de manière standard. La procédure à suivre pour changer la langue est décrite à partir de la page 44. Veiller toutefois à lire au préalable le mode d'utilisation de base de l'appareil dans le chapitre suivant.

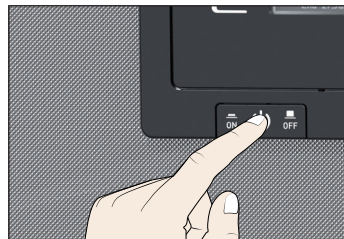

Ill. 16 Mise en marche de l'appareil

5. Fonctionnement et utilisation

5.1 Opérateur

L'appareil doit être utilisé uniquement par des personnes légalement majeures ayant été formées à ces tâches. Les personnes en formation, en apprentissage, en stage professionnel ou en stage dans le cadre d'un enseignement général ne peuvent travailler avec l'appareil qu'à la condition de rester sous la surveillance constante d'une personne formée à son utilisation.

5.2 Ouverture et fermeture des portes

- ▶ Pour ouvrir la porte, écarter la poignée de l'appareil (en la tirant vers la gauche ou la droite selon le modèle, Ill. 17) et tirer la porte.
- ▶ Pour fermer, pousser la porte et rabattre la poignée de porte (Ill. 18).

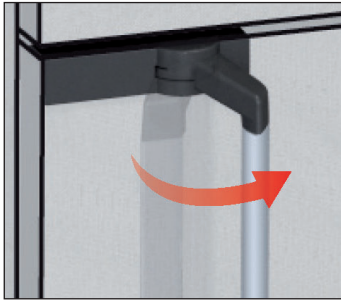

Ill. 17 Ouverture de la porte

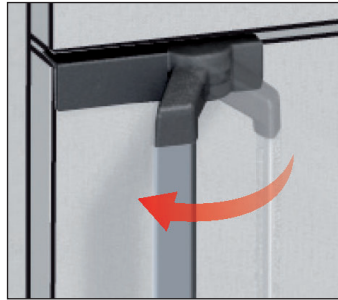

Ill. 18 Fermeture de la porte



Avertissement !

Si la porte est ouverte durant le fonctionnement, l'appareil peut surchauffer et engendrer un risque d'incendie. Ne pas laisser les portes ouvertes durant le fonctionnement.



Avertissement !

Vous courez le risque de vous retrouver enfermé à l'intérieur par inadvertance et de mettre ainsi votre vie en péril. Abstenez-vous de monter dans l'appareil.

5.3 Chargement de l'appareil



Avertissement !

Le chargement de l'appareil avec des éléments inadaptés peut générer des vapeurs ou des gaz toxiques ou explosifs susceptibles de provoquer une explosion de l'appareil et, par conséquent, des blessures mortelles ou des intoxications. Il convient de charger l'appareil uniquement avec des substances ne pouvant générer aucune vapeur toxique ou explosive et ne pouvant s'enflammer lors de leur réchauffement (voir également le chapitre Utilisation conforme à la page 8). En cas de doute quant aux propriétés du matériau, il est recommandé de s'abstenir de le charger dans l'appareil.



i Attention :

Vérifier la compatibilité chimique entre l'élément de chargement et les matériaux de l'appareil (voir page 11).

Mettre en place les grilles ou les plateaux. Le nombre maximal de grilles ou plateaux et la charge autorisée par grille ou plateau sont indiqués dans les spécifications techniques à partir de la page 14.

Le chargement de l'appareil ne devra pas être trop serré pour assurer la libre circulation de l'air à l'intérieur du caisson. Aucune pièce du chargement ne devra se trouver au contact de la base, des parois latérales ou du plafond du caisson intérieur (Ill. 19, voir également l'étiquette d'avertissement « Le bon chargement » sur l'appareil).

Il est à noter que si le chargement est effectué de façon non conforme (trop dense), il peut arriver que la température de consigne ne s'obtienne qu'après un délai disproportionné ou qu'elle soit dépassée.

i Le type d'accessoire à insérer (grille ou plateau) est à définir dans le menu Configuration pour obtenir des résultats corrects de chauffage (voir page 57).

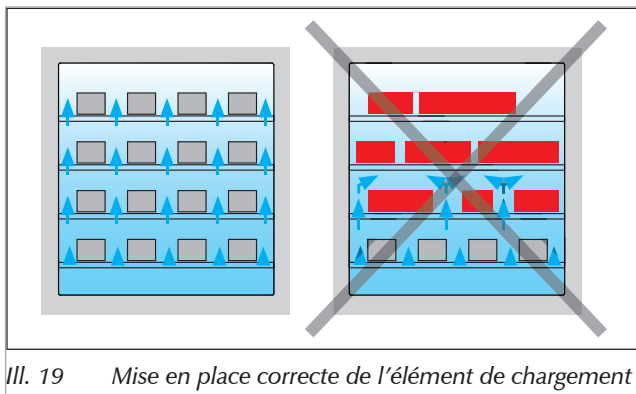

Ill. 19 Mise en place correcte de l'élément de chargement

5.4 Utilisation de l'appareil

5.4.1 ControlCOCKPIT

En mode manuel, les paramètres souhaités sont indiqués dans le ControlCOCKPIT sur la façade de l'appareil (Ill. 20) C'est également ici que la configuration de base est effectuée (mode menu) et que les messages d'avertissement s'affichent, par ex., en cas de dépassement de température. En mode programme, les paramètres programmés, le nom du programme, le segment de programme actuellement en cours et le cycle restant sont affichés (une description plus précise est donnée à la page 30).

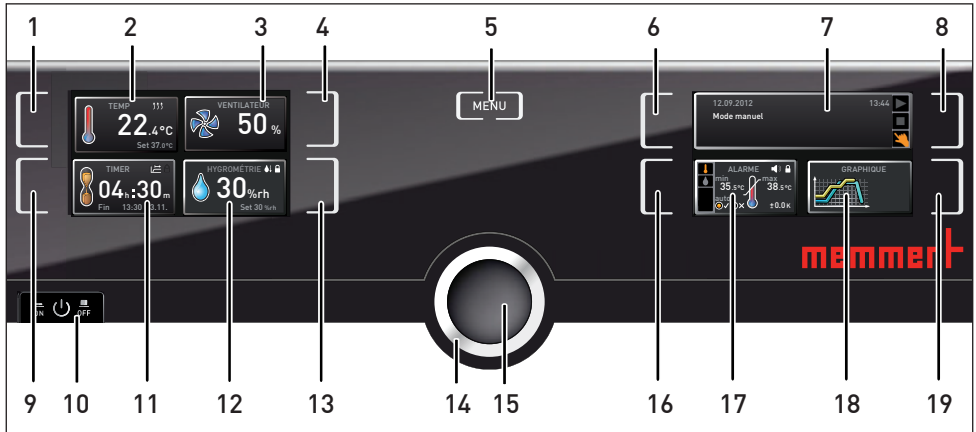

Ill. 20 ControlCOCKPIT des appareils HPP 1400 en mode de fonctionnement

- | | |
|---|--|
| <p>1 Touche d'activation des données relatives à la température de consigne</p> <p>2 Affichage de la température de consigne et effective</p> <p>3 Affichage du régime du ventilateur</p> <p>4 Touche d'activation du réglage du régime du ventilateur</p> <p>5 Modification dans le mode menu (voir page 43)</p> <p>6 Touche d'activation de l'état de l'appareil</p> <p>7 Affichage de l'état de l'appareil et du programme</p> <p>8 Touche d'activation de l'état de l'appareil</p> <p>9 Touche d'activation de l'horloge numérique avec définition du temps d'attente, réglable de 1 minute à 99 jours</p> <p>10 Interrupteur principal</p> | <p>11 Affichage de l'horloge numérique avec définition du temps d'attente, réglable de 1 minute à 99 jours</p> <p>12 Indicateur de régulation hygrométrique</p> <p>13 Touche d'activation de la régulation hygrométrique</p> <p>14 Bouton rotateur pour le réglage des valeurs de consigne</p> <p>15 Touche de validation (enregistre le réglage sélectionné avec le bouton rotateur)</p> <p>16 Touche d'activation du réglage du dispositif de sécurité thermique et hygrométrique</p> <p>17 Indicateur du dispositif de sécurité thermique et hygrométrique</p> <p>18 Schéma graphique</p> <p>19 Touche d'activation du schéma graphique</p> |
|---|--|

5.4.2 Utilisation de base

En principe, tous les réglages sont exécutés selon le schéma suivant :

1. Activation du paramètre souhaité (par ex., la température). Appuyer pour cela sur la touche d'activation à gauche ou à droite de l'affichage correspondant. L'affichage activé s'affiche avec une bordure de couleur, tandis que les autres s'estompent. La valeur de consigne (Set) est affichée en couleur.

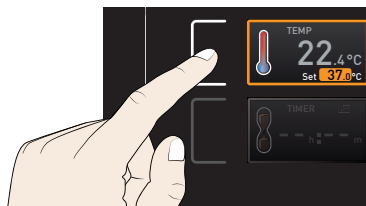

2. Tourner le bouton rotateur vers la droite ou la gauche pour régler la valeur de consigne souhaitée (par ex., 37,0 °C).

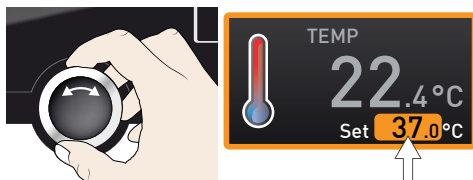

3. Appuyer sur la touche de validation pour enregistrer la valeur paramétrée. L'affichage retrouve son aspect normal et l'appareil prend en charge la régulation sur la valeur de consigne paramétrée.

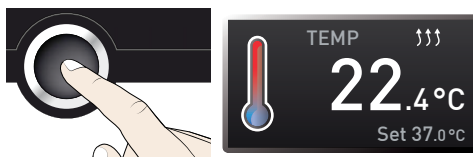

Procéder de la même manière pour régler les autres paramètres.

i Après environ 30 s sans indication et sans validation d'une nouvelle valeur, l'appareil reprend automatiquement les valeurs précédentes.

Pour interrompre le processus de réglage, appuyer de nouveau sur la touche d'activation à droite ou à gauche de l'affichage que vous souhaitez abandonner. L'appareil revient aux valeurs précédentes. Seuls les réglages enregistrés auparavant en appuyant sur la touche de validation sont pris en charge.

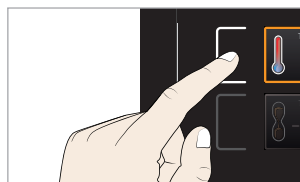

5.4.3 Modes de fonctionnement

L'appareil peut fonctionner en différents modes :

- ▶ **Fonctionnement manuel** : l'appareil fonctionne en continu avec les valeurs paramétrées dans le ControlCOCKPIT. L'utilisation de ce mode de fonctionnement est décrite dans le chapitre 5.4.4.
- ▶ **Fonctionnement avec horloge numérique avec définition du temps d'attente, réglable de 1 min à 99 jours (programmateur)** : l'appareil fonctionne avec les valeurs paramétrées uniquement jusqu'à la fin du cycle qui a été programmé. L'utilisation de ce mode de fonctionnement est décrite dans le chapitre 5.4.5.
- ▶ **Mode programme** : l'appareil exécute automatiquement des cycles d'un programme préalablement programmé à l'aide du logiciel AtmoCONTROL sur un PC/portable et transféré vers l'appareil via un support de données USB ou Ethernet. L'utilisation de ce mode de fonctionnement est décrite dans le chapitre 5.4.6.
- ▶ **Télécommande** (voir page 47)

- L'affichage des états indique le mode ou l'état de fonctionnement actuel de l'appareil.
- 1 L'état de fonctionnement se reconnaît au marquage de couleur et au texte affiché :

- ▶ L'appareil se trouve en mode programme
- Le programme est arrêté
- ▶ L'appareil se trouve en mode manuel

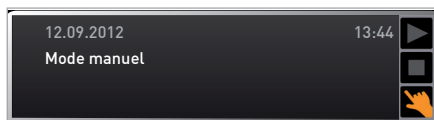

Dans l'exemple de droite, l'appareil se trouve en mode manuel, reconnaissable au symbole de la main de couleur.

- ▶ Lorsque l'appareil est en mode programmation, cela est signalé par l'affichage Minuterie active :

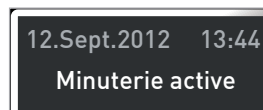

- ▶ Lorsque l'appareil est en mode télécommande, cela est signalé par le symbole dans l'indicateur de température :

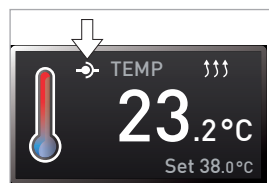

5.4.4 Fonctionnement manuel

L'appareil fonctionne de cette façon en continu avec les valeurs paramétrées dans le ControlCOCKPIT.

Options de réglage

Procéder au réglage comme indiqué dans le chapitre 5.4.2 après avoir appuyé sur les touches d'activation correspondantes (ordre au choix) :

Température

Plage de réglage : 15 à 60 °C ou 0 à 70 °C

- La fonction de chauffage est indiquée par le symbole .
- 1 La fonction de refroidissement est indiquée par le symbole .

Choix d'affichage de l'unité pour la température entre °C et °F (voir page 46).

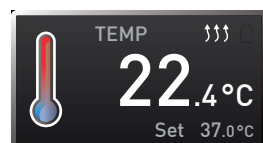

La température minimale pouvant être atteinte dépend des conditions ambiantes. Les appareils peuvent atteindre 10 K en dessous de la température ambiante. Pour cela, une ventilation suffisante doit être présente sur le module Peltier (voir Ill. 8 page 18).

Régime du ventilateur

Options de réglage : de 10 à 100 % par incrément de 10 %

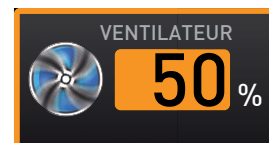

Humidité

Plage de réglage : 15 à 80 % h.r.

- La fonction d'humidification est indiquée par le symbole .
- 1 La fonction de déshumidification est indiquée par le symbole .



Une humidité importante de l'air dans le caisson intérieur sans condensation peut être uniquement atteinte si le caisson intérieur est chauffé intégralement. Pour cette raison, la vitesse d'approche est réglée dynamiquement sur la valeur de consigne de l'humidité en fonction de la température du caisson intérieur.

5.4.5 Fonctionnement avec horloge numérique avec définition du temps d'attente, réglable de 1 min à 99 jours (programmeur)

Le mode programmation permet de régler la durée pendant laquelle l'appareil doit fonctionner avec les valeurs paramétrées. Pour cela, l'appareil doit se trouver en mode manuel.

1. Appuyer sur la touche d'activation à gauche de l'affichage du programmeur. L'affichage du programmeur est activé.

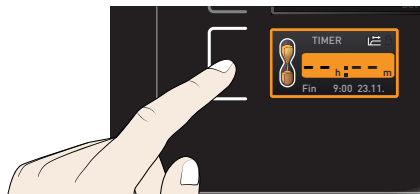

2. Tourner le bouton rotateur jusqu'à ce que la durée de cycle souhaitée s'affiche, dans cet exemple, 4 heures et 30 minutes. L'heure de fin prévue figure en dessous en petits caractères.

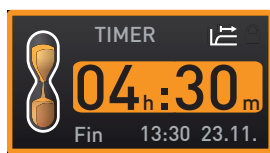

- L'heure est indiquée au format hh:mm (heures:minutes) jusqu'à 23 heures et 59 minutes ; au-delà de 24 heures, le format dd:hh (jours:heures) est adopté. La durée maximale d'un cycle est de 99 jours et 00 heure.

3. Appuyer sur la touche de validation pour confirmer.

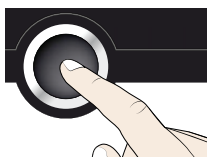

Dans la fenêtre d'affichage, la durée du cycle restante est indiquée en gros caractères et l'heure de fin prévue apparaît en dessous en petits caractères. L'indicateur d'état affiche Minuterie active.

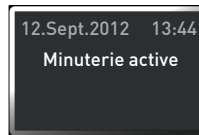
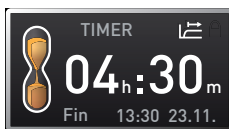

4. Comme indiqué dans le chapitre 5.4.2, paramétrer individuellement chaque valeur que l'appareil doit maintenir pendant le cycle programmé. Les valeurs programmées peuvent être modifiées à tout moment pendant le cycle de programmation. La modification est immédiatement prise en compte.

- Il est possible de définir dans Configuration si le programmeur doit fonctionner avec la valeur de consigne ou indépendamment de cette dernière, c'est-à-dire si le cycle de programmation doit démarrer uniquement lorsqu'une zone de tolérance pour la température de consigne est atteinte ou immédiatement après l'activation du programmeur (voir page 47). Si le programmeur est paramétré par rapport à la valeur de consigne, cela est indiqué par le symbole  s'affichant sur l'écran du programmeur.

Lorsque le programmeur a terminé son cycle, la fenêtre affiche 00h:00m. Toutes les fonctions sont désactivées (chauffage, etc.). Vous entendrez de plus un signal sonore qui peut être désactivé en appuyant sur la touche de validation.

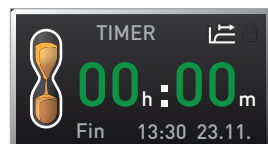

Pour désactiver le programmeur, appuyer sur la touche de validation pour appeler de nouveau l'affichage du programmeur, ramener la durée du cycle à l'aide du bouton rotateur jusqu'à l'affichage --:-- et accepter avec la touche de validation.

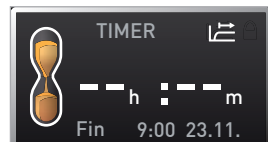

5.4.6 Mode programme

Ce mode de fonctionnement permet de lancer des programmes enregistrés dans l'appareil avec différentes combinaisons échelonnées de chaque paramètre (température, régime du ventilateur, humidité) que l'appareil exécute ensuite automatiquement de manière consécutive. Les programmes ne sont pas créés directement dans l'appareil, mais en externe sur un PC/portable à l'aide du logiciel AtmoCONTROL ; ils sont ensuite transférés dans l'appareil via un support de données USB fourni ou via Ethernet.



La création et l'enregistrement des programmes sont décrits dans le mode d'emploi propre au logiciel AtmoCONTROL.

Démarrer un programme

1. Appuyer sur la touche d'activation située à côté de l'affichage des états. Celui-ci indique automatiquement le mode de fonctionnement actuel, dans cet exemple Mode manuel (👉).

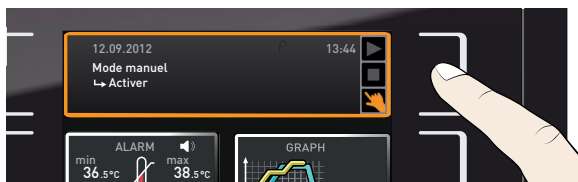

2. Tourner le bouton rotateur jusqu'à l'affichage du symbole de démarrage ▶. Le programme actuellement disponible s'affiche, dans cet exemple Test 012.

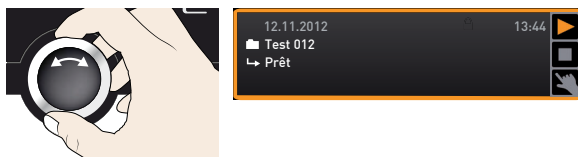

- 1 L'appareil ne peut exécuter à la fois que le programme sélectionné dans le mode menu et apparaissant dans la fenêtre d'affichage. Si un autre programme est prêt à être exécuté, il conviendra tout d'abord de l'activer dans le mode menu (voir la description à partir de la page 54).

- Appuyer sur la touche de validation pour lancer le programme. Le programme est exécuté. L'affichage indique :

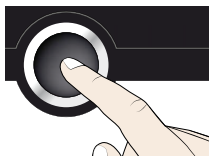

- ▶ le nom du programme (ici Test 012)
- ▶ le nom du premier segment du programme, ici Rampe 1
- ▶ le cycle actuel en boucle

1 Pendant l'exécution d'un programme, il est impossible de procéder à une quelconque modification de paramètre (par ex., de température) de l'appareil. Les affichages ALARME et GRAPHIQUE restent toutefois accessibles.

Interrompre le programme

L'interruption d'un programme en cours est possible à tout moment :

- Appuyer sur la touche d'activation à droite de l'affichage des états. Ceux-ci s'affichent automatiquement.



- Tourner le bouton rotateur jusqu'à l'affichage du symbole d'arrêt ■.



- Appuyer sur la touche de validation pour confirmer. Le programme est interrompu.

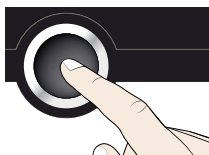

1 Un programme interrompu ne peut pas reprendre au point d'interruption du cycle. Il devra redémarrer à partir du début.

Fin de programme

L'affichage Fin indique le moment où le programme s'est normalement terminé.

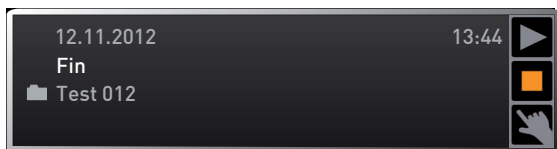

Vous pouvez maintenant

- ▶ Redémarrer le programme comme indiqué
- ▶ Préparer l'exécution d'un autre programme dans le mode menu (voir page 54) et l'exécuter comme indiqué.
- ▶ Revenir au mode manuel. Pour cela, appuyer sur la touche d'activation à côté de l'affichage des états pour réactiver ce dernier, tourner le bouton rotateur jusqu'à l'apparition du symbole de la main  en couleur, et appuyer sur la touche de validation.

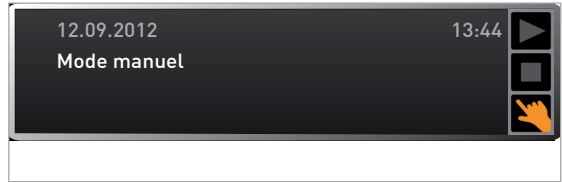

5.5 Dispositif de sécurité

5.5.1 Dispositif de sécurité thermique

L'appareil possède plusieurs dispositifs de sécurité contre la surtempérature conformément à la norme DIN 12 880. Ceux-ci doivent éviter que l'élément de chargement et/ou l'appareil soient endommagés en cas de dysfonctionnement :

- ▶ Dispositif électronique de sécurité thermique (TWW)
- ▶ Thermostat automatique (ASF)

La température d'intervention du dispositif de sécurité thermique électronique est mesurée à l'aide d'une thermosonde Pt100 indépendante à l'intérieur du caisson. Les réglages du dispositif de sécurité thermique sont effectués dans l'affichage ALARME. Les réglages effectués sont pris en compte dans tous les modes de fonctionnement.



Dès que le dispositif de sécurité thermique est déclenché, cet événement est signalé dans l'affichage de la température par la température effective indiquée en rouge et par un symbole d'alarme  (Ill. 21). Le dispositif de sécurité thermique responsable du déclenchement apparaît en dessous (dans cet exemple : TWW).

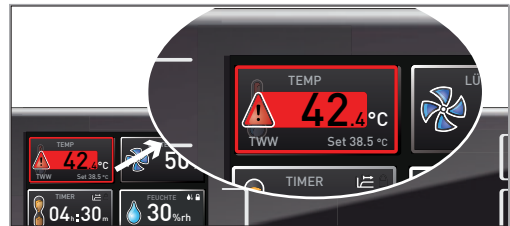

Ill. 21
Déclenchement du dispositif de sécurité thermique

Si, dans le mode menu, le signal sonore est activé en cas d'alarme (Signaux sonores, voir page 56, identifiable par le symbole du haut-parleur ) dans l'affichage de l'alarme, l'alarme est également signalée par un son intermittent qu'il est possible de désactiver en appuyant sur la touche de validation. Les informations relatives aux consignes applicables dans ce cas figurent au chapitre Dysfonctionnements, avertissements et messages d'anomalies à partir de la page 39.

Avant de poursuivre avec l'explication du procédé de réglage du dispositif de sécurité thermique (à partir de la page 34), il convient d'examiner ci-après les différentes fonctions du dispositif de sécurité.

Dispositif électronique de sécurité thermique (TWW)

La température d'intervention min et max du dispositif de sécurité électronique pour surtempérature, réglée manuellement, est contrôlée par un dispositif de sécurité thermique (TWW), classe de protection 3.3 conforme à la norme DIN 12 880. En cas de dépassement de la température d'intervention max, programmée manuellement, le dispositif TWW prend en charge la régulation thermique sur la base de la température de sécurité programmée (III. 22).

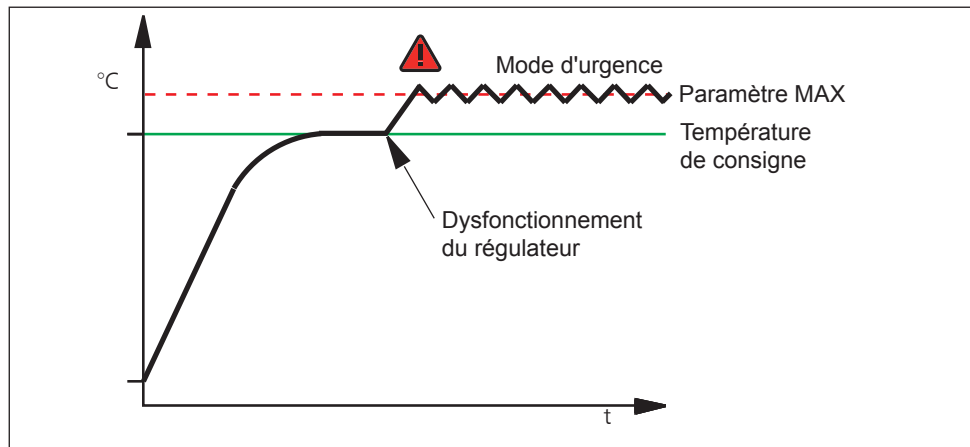

III. 22 Schéma du fonctionnement du dispositif de sécurité TWW

Thermostat automatique (ASF)

L'ASF est un dispositif de contrôle qui surveille automatiquement la température de consigne paramétrée dans une zone de tolérance réglable (Ill. 23).

L'ASF se déclenche – s'il est activé – automatiquement quand la température réelle atteint pour la première fois 50 % de la zone de tolérance définie pour la valeur de consigne (dans notre exemple, 50 °C ± 1 K) (partie A).

En cas de sortie de la zone de tolérance configurée pour la valeur de consigne (dans l'exemple Ill. 23:

50 °C ± 2 K). Par exemple, lors de l'ouverture de la porte de l'appareil pendant le fonctionnement (partie B de l'illustration), l'alarme se déclenche. L'alarme ASF s'éteint automatiquement dès que 50 % de la zone de tolérance paramétrée pour la valeur de consigne sont de nouveau atteints (dans notre exemple : 50 °C ± 1 K) (partie C).

Si la température de consigne est modifiée, l'alarme ASF se désactive automatiquement de façon temporaire (exemple : la valeur de consigne est ramenée de 50 °C à 25 °C, partie D), jusqu'à ce que la température rejoigne la zone de tolérance de la nouvelle température de consigne (partie E).

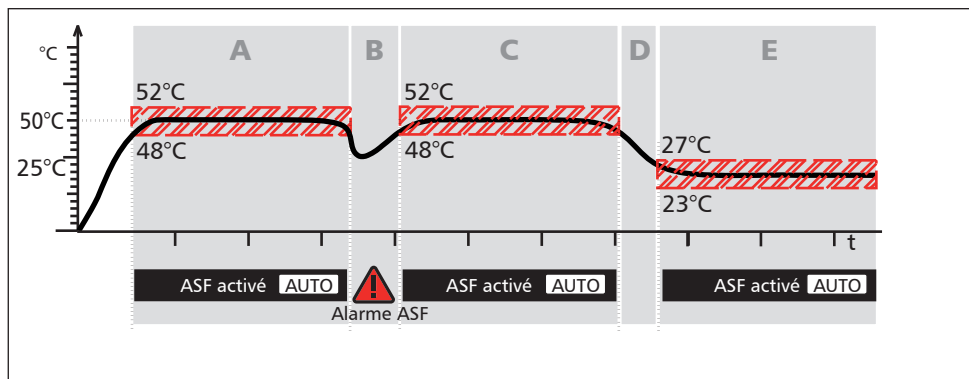

Ill. 23 Schéma du fonctionnement du dispositif de sécurité ASF

Réglage du dispositif de sécurité

Appuyer sur la touche d'activation à gauche de l'affichage ALARME. Le réglage du dispositif de sécurité thermique est automatiquement activé (↓).

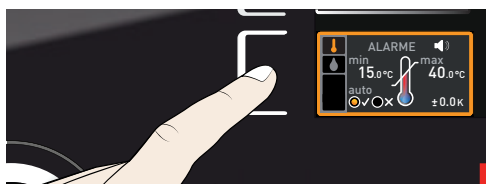

Accepter la sélection avec la touche de validation. Le réglage min (protection en cas de sous-température) est automatiquement activé.

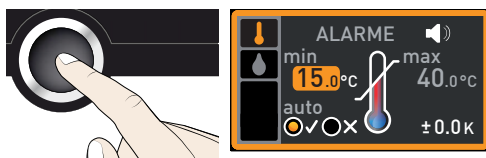

1. À l'aide du bouton rotateur, régler la valeur limite inférieure de l'alarme souhaitée, dans l'exemple à droite 35,5 °C.

i La valeur limite inférieure de l'alarme ne peut pas dépasser la valeur supérieure. Si aucune valeur de sous-température n'est nécessaire, régler la température la plus basse.



2. Appuyer sur la touche de validation pour confirmer. L'affichage max (protection en cas de surtempérature) est activé.

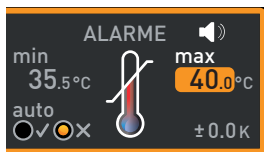
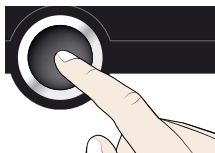

3. À l'aide du bouton rotateur, régler la valeur limite supérieure de l'alarme souhaitée, dans l'exemple à droite 38,5 °C.

i La température d'intervention doit être réglée suffisamment haut, notamment au-dessus de la température de consigne maximale. Nous recommandons 1 à 3 K.



4. Appuyer sur la touche de validation pour enregistrer la valeur limite supérieure de l'alarme. Le réglage du thermostat automatique (ASF) est automatiquement activé (auto).

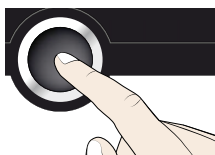

5. À l'aide du bouton rotateur, sélectionner Activé (✓) ou Désactivé (X).



6. Appuyer sur la touche de validation pour confirmer. Le réglage de la zone de tolérance ASF est activé.

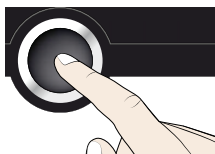

7. À l'aide du bouton rotateur, régler la zone de tolérance souhaitée, par ex., 2.0 K.

i Nous recommandons une zone de tolérance de 1 à 3 K.

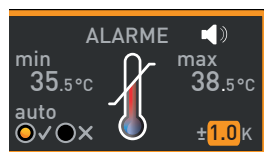

- Appuyer sur la touche de validation pour confirmer. Le dispositif de sécurité thermique est maintenant activé.

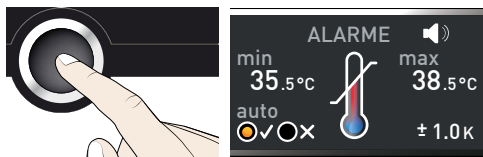

5.5.2 Dispositif de sécurité hygrométrique

Dès que le dispositif de sécurité hygrométrique est déclenché, cet événement est signalé dans l'affichage de l'humidité par l'humidité effective indiquée en rouge et par un symbole d'alarme ▲ (Ill. 24). Si, dans le mode menu, le signal sonore est activé en cas d'alarme (Signaux sonores, voir page 56, identifiables par le symbole du haut-parleur 🗣️), l'alarme est également signalée par un son intermittent. Les informations relatives aux consignes applicables dans ce cas figurent dans le chapitre Dysfonctionnements, avertissements et messages d'anomalies à partir de la page 39.

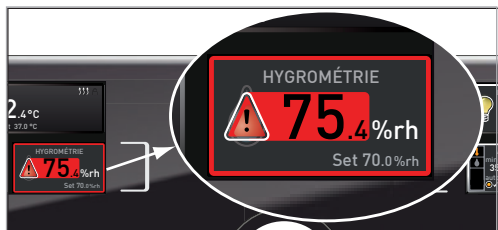

Ill. 24
Déclenchement du dispositif de sécurité hygrométrique

Réglage du dispositif de sécurité hygrométrique

- Appuyer sur la touche d'activation à gauche de l'affichage ALARME. Le réglage du dispositif de sécurité thermique est automatiquement activé.

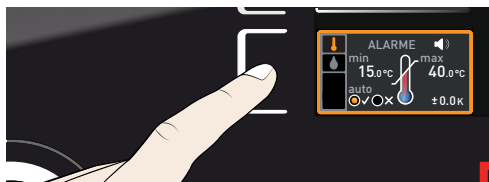

- Tourner le bouton rotateur jusqu'à l'affichage du réglage de l'humidité.

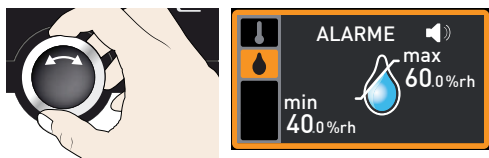

- Accepter la sélection avec la touche de validation. La valeur limite inférieure de l'alarme pour l'humidité est automatiquement indiquée.



- À l'aide du bouton rotateur, régler la valeur limite inférieure de l'alarme souhaitée, dans l'exemple à droite, 50 % h.r.



5. Accepter la sélection avec la touche de validation. La valeur limite supérieure de l'alarme pour l'humidité est automatiquement indiquée.

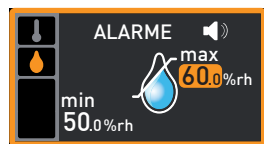
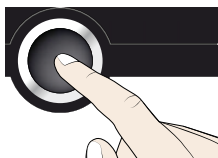

6. À l'aide du bouton rotateur, régler la valeur limite supérieure de l'alarme souhaitée, dans l'exemple à droite, 70 % h.r.

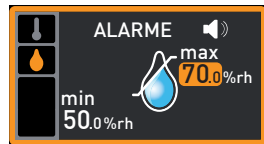

7. Pour confirmer, appuyer sur la touche de validation et pour quitter l'affichage ALARME, appuyer sur la touche d'activation sur le côté. Le dispositif de sécurité hygrométrique est maintenant activé.

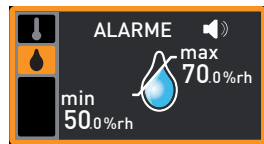
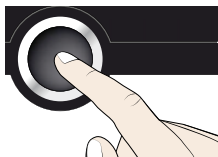

5.6 Graphique

L'affichage GRAPHIQUE donne un aperçu de l'évolution temporelle des valeurs de consigne et des valeurs réelles sous forme d'une courbe.

5.6.1 Évolution de la température

Appuyer sur la touche d'activation à droite de l'affichage GRAPHIQUE. L'affichage s'agrandit et la courbe de l'évolution de la température est représentée.

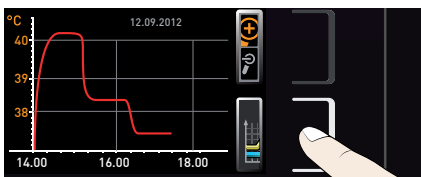

- ▶ Pour modifier la plage temporelle de l'affichage : Appuyer sur la touche d'activation à côté du symbole avec les flèches <D>. La plage temporelle de l'affichage se déplace uniquement avec le bouton rotateur.

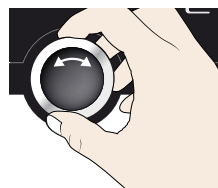
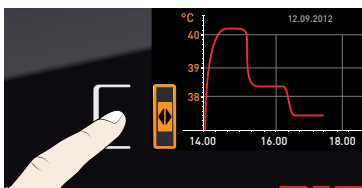

- ▶ Pour agrandir ou réduire le graphique : Appuyer sur la touche d'activation située près de l'icône de la loupe, indiquer avec le bouton rotateur si vous souhaitez un agrandissement ou une réduction (+/-), puis confirmer votre choix avec la touche de validation.



Pour fermer l'affichage graphique, appuyer de nouveau sur la touche d'activation que vous avez utilisée pour l'activer.

5.6.2 Évolution de l'hygrométrie

1. Activer la représentation graphique comme décrit ci-dessus, puis appuyer sur la touche d'activation à côté de la sélection des paramètres.

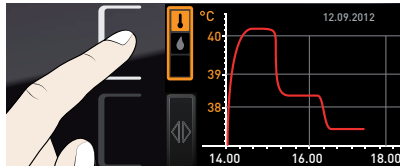

2. À l'aide du bouton rotateur, sélectionner l'humidité.

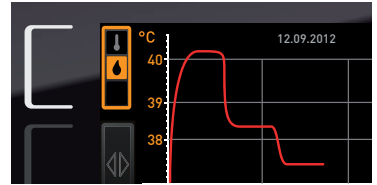
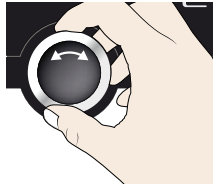

3. Appuyer sur la touche de validation pour confirmer. L'évolution de l'hygrométrie est représentée. Cet affichage peut également être déplacé et agrandi/réduit, comme décrit ci-dessus.

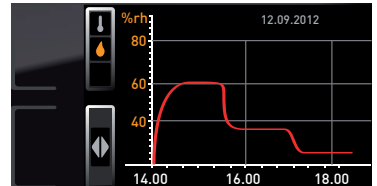
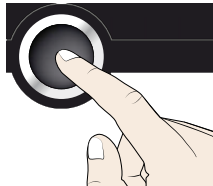

5.7 Mise à l'arrêt

1. Désactiver les fonctions actives de l'appareil (revenir aux valeurs de consigne).
2. Retirer l'élément de chargement.
3. Vérifier les réservoirs d'eau et les remplir au besoin (voir page 22).
4. Mettre l'appareil hors tension avec l'interrupteur principal (Ill. 25).

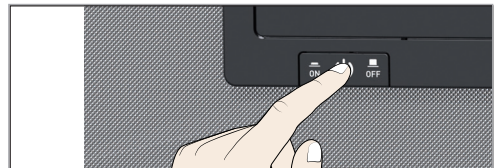

Ill. 25 Mise hors tension de l'appareil

6. Dysfonctionnements, avertissements et messages d'anomalies



Avertissement !

Quand les capots sont retirés, il est possible d'accéder à des éléments conducteurs de tension. Vous risquez donc de vous électrocuter à leur contact. Les pannes exigeant des interventions à l'intérieur de l'appareil ne peuvent être réparées que par des électriciens professionnels. À cette fin, consultez le manuel de réparation séparé.

N'essayez pas de réparer vous-même l'appareil. Adressez-vous plutôt au service après-vente de MEMMERT (voir page 2) ou à un service après-vente agréé pour les appareils MEMMERT.

Pour toute requête, indiquer toujours le modèle et le numéro de série figurant sur la plaque signalétique de l'appareil (voir page 13).

6.1 Messages d'avertissement du dispositif de sécurité

1 Si, dans le menu Signaux sonores (voir page 56), le signal acoustique est activé par alarme (identifiable par le symbole de haut-parleur ) , l'alarme est également signalée par un son intermittent. Le signal acoustique peut être provisoirement coupé par la touche de validation et, ce, jusqu'à la manifestation d'un nouvel événement susceptible de déclencher l'alarme.

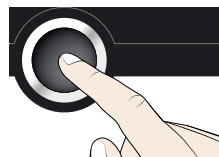

6.1.1 Dispositif de sécurité thermique

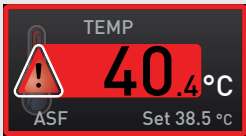
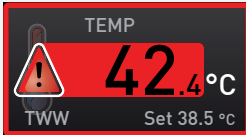

| Description | Cause | Mesure | Consulter |
|--|---|---|-------------------|
| Affichage de l'alarme thermique et de l'ASF  | Le thermostat automatique (ASF) s'est déclenché. | Vérifier si la porte est bien fermée. Fermer la porte Accroître la zone de tolérance ASF. Si l'alarme se déclenche à nouveau : contacter le service après-vente. | page 35 page 2 |
| Affichage de l'alarme thermique et du TWW  | Le dispositif de sécurité thermique (TWW) a pris en charge la régulation thermique. | Accroître la différence entre la température de sécurité thermique et la température de consigne – soit en augmentant la valeur maximale du dispositif de sécurité thermique, soit en réduisant la température de consigne. Si l'alarme se déclenche à nouveau : contacter le service après-vente. | page 35 page 2 |

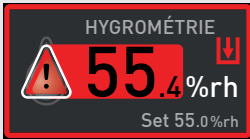
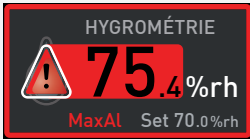
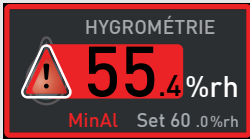

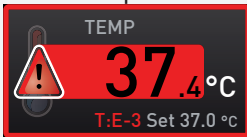
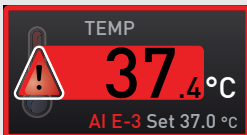

6.1.2 Dispositif de sécurité hygrométrique

| Description | Cause | Mesure | Consulter |
|--|---|--|-----------------------|
| Symbole d'anomalie   | Le bidon d'eau est vide | Remplir le bidon d'eau déminéralisée/distillée et appuyer sur la touche de validation | Page 22 |
| Indicateur d'alarme (MaxAl)  | Excès d'humidité par rapport à la valeur limite supérieure | Ouvrir la porte pendant 30 s et attendre jusqu'à ce que le régulateur assure la stabilité de la valeur de consigne. Si le dysfonctionnement se renouvelle, contacter le service après-vente. | Page 2 |
| Indicateur d'alarme (MinAl)  | Insuffisance d'humidité par rapport à la valeur limite inférieure | Vérifier si la porte est bien fermée. Vérifier que le branchement d'alimentation en eau et le remplissage du bidon d'eau sont corrects. Au besoin, compléter le niveau d'eau. Si le dysfonctionnement se renouvelle, contacter le service après-vente. | Page 22 Page 2 |

6.2 Dysfonctionnements, problèmes d'utilisation et défaillances de l'appareil

| Description du dysfonctionnement | Cause du dysfonctionnement | Remédiation | Consulter |
|----------------------------------|--|-------------------------------------|-----------|
| Assombrissement de l'affichage | Coupage de courant externe. | Vérifier l'alimentation de courant. | Page 22 |
| | Fusible pour courant faible, fusible de protection de l'appareil ou bloc d'alimentation défectueux | Contactez le service après-vente. | page 2 |

| Description du dysfonctionnement | Cause du dysfonctionnement | Remédiation | Consulter |
|---|---|---|-----------|
| Impossible d'activer l'affichage | Verrouillage de l'appareil par l'ID utilisateur. | Déverrouiller l'appareil au moyen de l'ID utilisateur. | Page 58 |
| | L'appareil se trouve en mode Programme, Programmation ou Télécommande (mode Lettre ou Lettre + Alarme) | Attendre la fin du programme ou de la programmation et désactiver la télécommande | |
| L'affichage apparaît soudain différemment. | L'appareil n'est pas dans le mode qui convient. | Appuyer sur la touche MENU pour procéder à la modification dans le mode fonctionnement ou menu. | |
| Message d'anomalie T : E-3 dans l'indicateur de température  | Thermosonde/sonde de travail défectueuse. La sonde de sécurité thermique prend en charge la fonction de mesure. | <ul style="list-style-type: none"> ▶ L'appareil peut continuer à fonctionner brièvement ▶ Contacter le service après-vente dès que possible | Page 2 |
| Message d'anomalie AI E-3 dans l'indicateur de température  | Sonde de sécurité thermique défectueuse. La sonde de travail prend en charge la fonction de mesure. | <ul style="list-style-type: none"> ▶ L'appareil peut continuer à fonctionner brièvement ▶ Contacter le service après-vente dès que possible | Page 2 |
| Message d'anomalie E-3 dans l'indicateur de température  | Sonde de sécurité et de travail défectueuse | <ul style="list-style-type: none"> ▶ Mettre l'appareil hors tension ▶ Retirer l'élément de chargement ▶ Contacter le service après-vente | Page 2 |

| Description du dysfonctionnement | Cause du dysfonctionnement | Remédiation | Consulter |
|--|--|--|-----------------------------|
| <p>Message d'anomalie E-6 dans l'indicateur d'humidité</p>  | <p>Sonde hygrométrique défectueuse</p> | <ul style="list-style-type: none"> ▶ Régulation hygrométrique inopérante ▶ Contacter le service après-vente | <p>Page 2</p> |
| <p>L'animation de démarrage après l'activation apparaît dans une couleur autre que le blanc</p>  | <ul style="list-style-type: none"> ▶ Cyan  : espace de stockage insuffisant sur la carte SD ▶ Rouge  : impossible de charger les données système ▶ Orange  : impossible de charger les polices et les images | <p>Contacté le service après-vente</p> <p>Contacté le service après-vente</p> <p>Télécharger la mise à jour du micrologiciel de memmert.com et l'installer</p> | <p>page 2</p> <p>page 2</p> |

6.3 Coupure du secteur

Lors d'une coupure de courant, l'appareil se comporte de la manière suivante :

En fonctionnement manuel

Après le rétablissement de l'alimentation électrique, le fonctionnement reprend avec les paramètres configurés. Les coordonnées de l'instant où est survenue la panne de secteur, ainsi que sa durée, sont enregistrées dans la mémoire d'états.

En mode horloge ou programme

Dans le cas d'une coupure de courant d'une durée maximale de 60 minutes, le programme en cours reprend au point où il a été interrompu. Si la coupure de courant a duré plus longtemps, toutes les fonctions de l'appareil (chauffage, ventilateur, etc.) sont éteintes.

En mode Télécommande :

Les dernières valeurs définies sont rétablies. Si un programme a été lancé via Remote (télécommande), il se poursuit.

7. Mode menu

C'est dans le mode menu que sont effectués tous les réglages de base de l'appareil, le chargement des programmes et l'exportation des protocoles ; c'est également ici que l'appareil est ajusté.

● Attention :

1 Lisez la description de chaque fonction dans les pages suivantes avant de procéder à un quelconque réglage de menu, ceci afin d'éviter que l'appareil et/ou l'élément de chargement ne subissent une éventuelle détérioration.

Pour accéder au mode menu, appuyer sur la touche MENU.

● Vous pouvez quitter le mode menu à tout moment ; pour cela, appuyez de nouveau sur la touche MENU. L'appareil revient alors en mode manuel. Toute modification n'est enregistrée qu'une fois que vous avez appuyé sur la touche de validation.

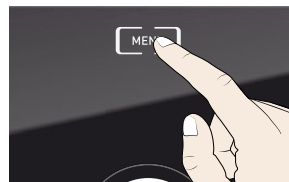

7.1 Aperçu

Le fait d'appuyer sur la touche MENU modifie les affichages dans le mode menu :

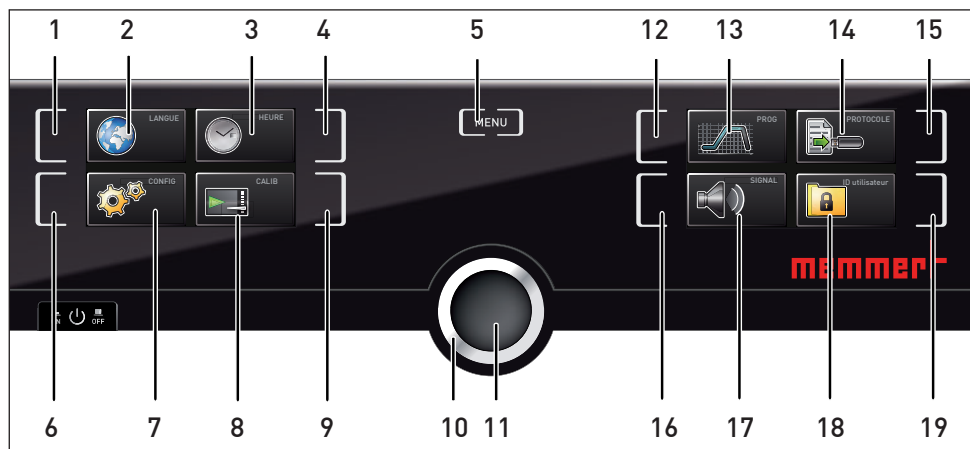

Ill. 26 Mode menu

- | | |
|---|--|
| <ol style="list-style-type: none"> 1 Touche d'activation du réglage de la langue 2 Affichage du réglage de la langue 3 Affichage de la date et de l'heure 4 Touche d'activation du réglage de la date et de l'heure 5 Fermer le mode menu et revenir en mode manuel 6 Touche d'activation Setup (configuration de base de l'appareil) 7 Affichage Setup (configuration de base de l'appareil) 8 Affichage de l'ajustement 9 Touche d'activation ajustement | <ol style="list-style-type: none"> 10 Bouton rotateur de réglage 11 Touche de validation (enregistre le réglage sélectionné avec le bouton rotateur) 12 Touche d'activation du réglage du programme 13 Affichage des programmations 14 Affichage du protocole 15 Touche d'activation du protocole 16 Touche d'activation des réglages du signaux sonores 17 Affichage des réglages du signaux sonores 18 Affichage ID utilisateur 19 Touche d'activation de l'affichage ID utilisateur |
|---|--|

7.2 Utilisation de base du mode menu, par l'exemple pour le réglage de la langue

En mode menu, tous les réglages sont généralement effectués comme en mode manuel : activation de l'affichage, réglage avec le bouton rotateur et enregistrement avec la touche de validation. La manière exacte de procéder est décrite ci-après avec l'exemple du réglage de la langue.

1. Activation du réglage souhaité (dans cet exemple, de réglage de la langue). Appuyer pour cela sur la touche d'activation à gauche ou à droite de l'affichage correspondant. L'affichage activé s'agrandit.

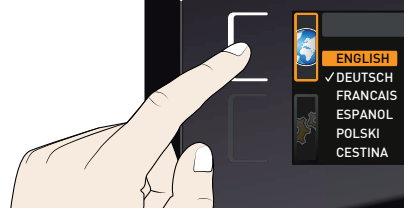

- 1 Pour interrompre ou pour abandonner une procédure de réglage, appuyer de nouveau sur la touche d'activation utilisée pour activer l'affichage. L'appareil revient à l'aperçu du menu. Seuls les réglages enregistrés auparavant en appuyant sur la touche de validation sont pris en charge.



2. Sélectionner le nouveau réglage souhaité en tournant le bouton rotateur, par ex., espagnol (Español).

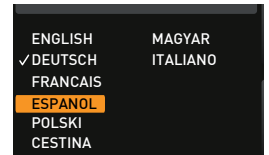

3. Appuyer sur la touche de validation pour enregistrer le réglage.

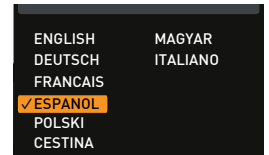
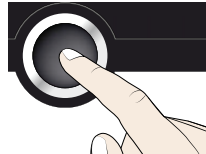

4. Appuyer de nouveau sur la touche de validation pour revenir à l'aperçu du menu.



Vous pouvez maintenant

- ▶ activer une autre fonction du menu en appuyant sur la touche de validation correspondante ou
- ▶ revenir en mode manuel en appuyant sur la touche MENU.

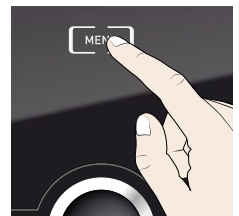
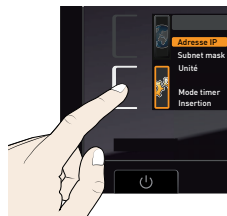

Tous les autres réglages peuvent être effectués de la même façon. Ceux-ci sont décrits ci-après.

- Après environ 30 s sans indication et sans validation d'une nouvelle valeur, l'appareil revient automatiquement au menu principal et aux valeurs précédentes.

7.3 Configuration

7.3.1 Aperçu

Dans l'affichage Configuration, les paramétrages suivants sont possibles :

- ▶ l'adresse IP et le masque de sous-réseau (Subnetmask) de l'interface Ethernet de l'appareil (via une connexion à un réseau)
- ▶ l'unité d'affichage de la température (°C ou °F, voir page 46)
- ▶ le fonctionnement de l'horloge numérique/compte à rebours avec temps d'attente (Mode timer, voir page 47)
- ▶ la distribution de la capacité de chauffe (Equilibre, uniquement pour les modèles 260 et 750, voir page 48)
- ▶ le type de l'unité slide-in (grid ou tole, voir page 47)
- ▶ Télécommande (voir page 48)
- ▶ Gateway (voir page 49)

- L'indication « 1/2 » apparaît lorsque le menu de configuration contient plus d'entrées que l'affichage ne peut en contenir. Cela signifie qu'une deuxième « page » comporte également des entrées.

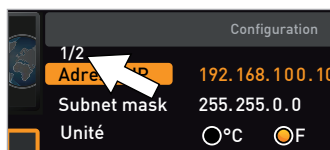

Pour parvenir aux entrées masquées, utiliser le bouton rotateur pour faire défiler au-delà de la dernière entrée affichée. L'affichage du numéro de page bascule alors sur « 2/2 ».

7.3.2 Adresse IP et masque de sous-réseau (Subnetmask)

Dès qu'un ou plusieurs appareils sont mis en œuvre en réseau, il faut que chaque appareil soit doté de son adresse IP individuelle par souci d'identification. Chaque appareil est livré en standard avec l'adresse IP 192.168.100.100.

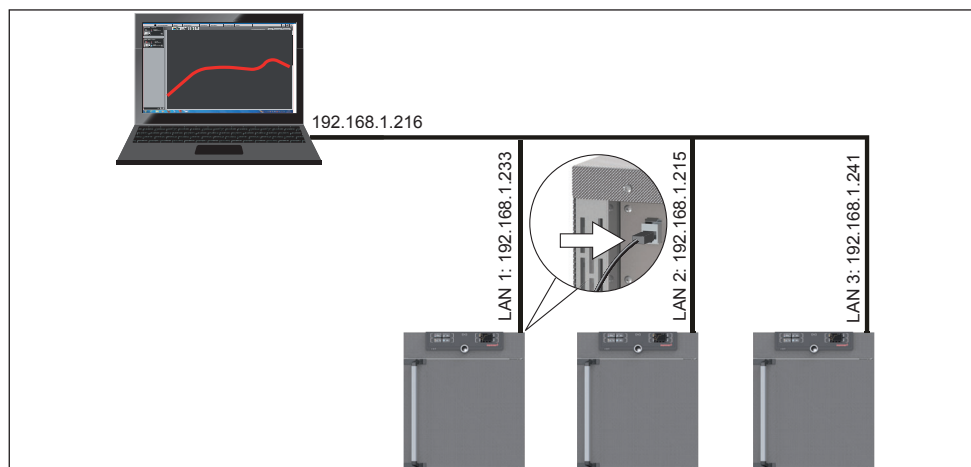

III. 27 Utilisation de plusieurs appareils dans un réseau (exemple schématique)

1. Activer l'affichage Configuration.
L'adresse IP s'affiche automatiquement.

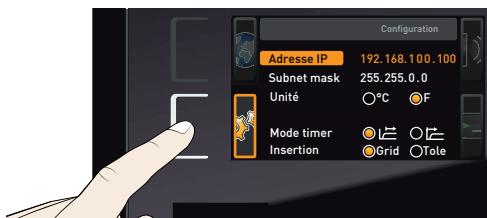

2. Accepter la sélection avec la touche de validation. Ceci sélectionne automatiquement le premier bloc de chiffres de l'adresse IP.



3. À l'aide du bouton rotateur, paramétrer un nouveau nombre, par ex., 255.

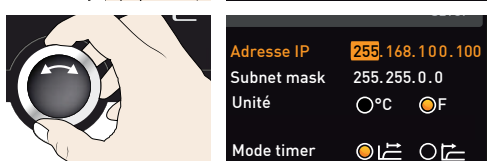

4. Accepter la sélection avec la touche de validation. Ceci sélectionne automatiquement le bloc de chiffres de l'adresse IP suivant. Régler également ce bloc comme indiqué ci-dessus, et ainsi de suite.



5. Après le paramétrage du dernier bloc de chiffres de la nouvelle adresse IP, confirmer à l'aide de la touche de validation. Le marquage apparaît de nouveau dans l'aperçu.

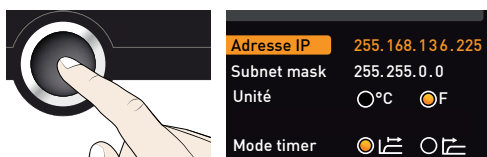

Procéder de la même façon pour le réglage du masque de sous-réseau (Subnet mask).

7.3.3 Unité

C'est ici que l'on effectue le paramétrage de l'affichage des températures en °C ou en °F.

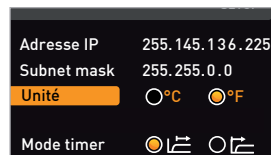

7.3.4 Mode horloge (Mode timer)

On peut régler ici l'horloge numérique avec définition du temps d'attente (Timer, voir page 24) pour qu'elle travaille en fonction de la valeur de consigne ou pas – c'est-à-dire lancer le démarrage de la minuterie lorsqu'une bande de tolérance de $\pm 3\text{ K}$ à la température désirée est atteinte (Ill. 28, B) ou immédiatement après l'activation de la Minuterie (A)

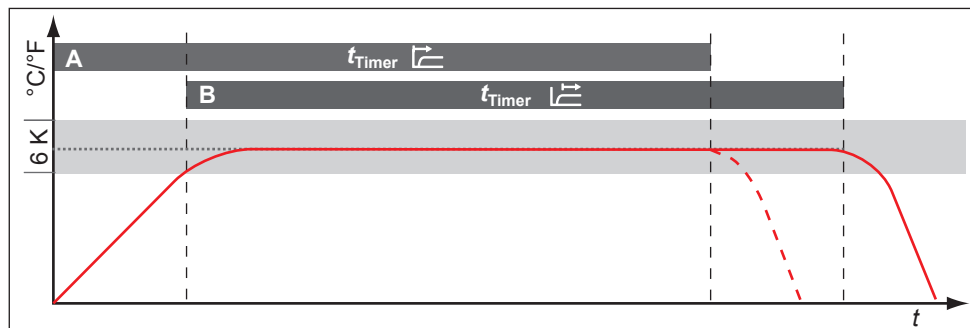
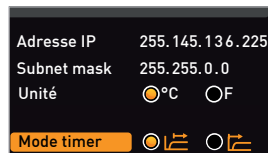

Ill. 28 Mode horloge

- A Indépendamment de la valeur de consigne : le cycle commence directement après l'activation
- B En tenant compte de la valeur de consigne : le cycle démarre uniquement lorsque la zone de tolérance est atteinte

7.3.5 Type d'insertion (grid ou tole)

Il s'agit ici de paramétrer le type d'insertion (grid ou tole) utilisé. La sélection tole permet d'adapter la fonction de réglage aux différents comportements de flux au sein du caisson lors de l'utilisation de plateaux disponibles en option au lieu des grilles fournies en standard.

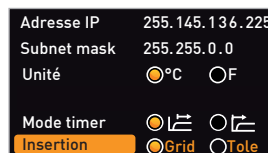

7.3.6 Equilibre

La répartition de la puissance de chauffage/refroidissement (équilibre) entre les éléments Peltier supérieurs et inférieurs peut être corrigée dans le cadre d'applications spécifiques. La plage de réglage se situe entre -50 % et +50 %.

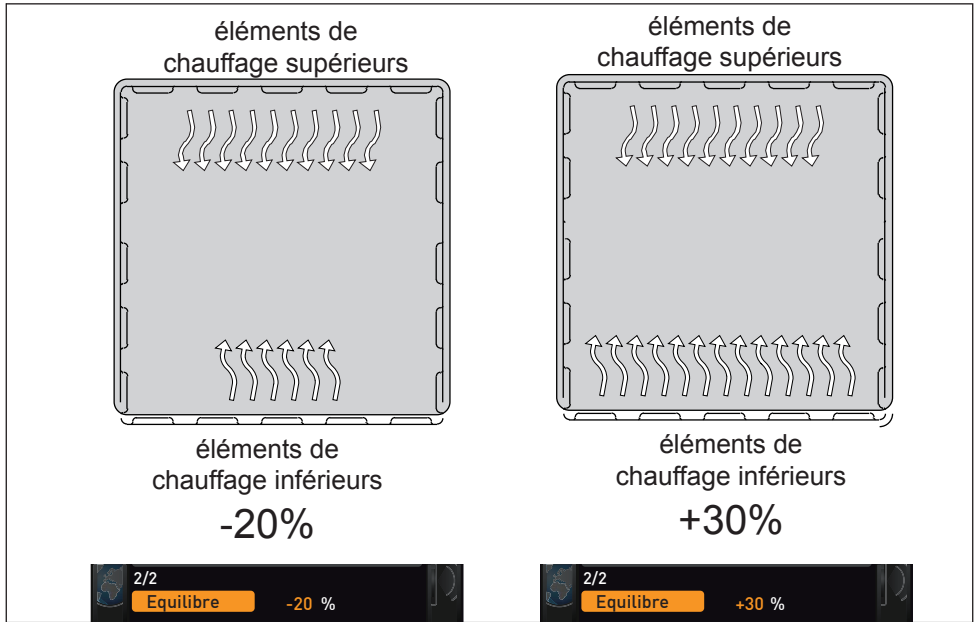

Ill. 29 La répartition de la puissance de chauffage/refroidissement (équilibre) entre les éléments Peltier supérieurs et inférieurs peut être corrigée dans le cadre d'applications spécifiques. La plage de réglage se situe entre -50 % et +50 %.

7.3.7 Télécommande

Dans la commande Télécommande il est possible de paramétrer si l'appareil est activé par télécommande et, dans ce cas, dans quel mode. Les options de réglage sont :

- ▶ Off
- ▶ Lire
- ▶ Lettre
- ▶ Lettre + Alarme

Lorsque l'appareil est en mode Télécommande, cela est signalé par le symbole  dans l'indicateur de température. Avec les réglages Lettre et Lettre + Alarme il n'est plus possible de piloter l'appareil au ControlCOCKPIT jusqu'à la désactivation de la télécommande (position de réglage Off) ou jusqu'au passage en mode Lire.

1 Pour pouvoir exploiter la fonction de télécommande, il est indispensable d'avoir des connaissances de programmation et de disposer de bibliothèques spéciales.

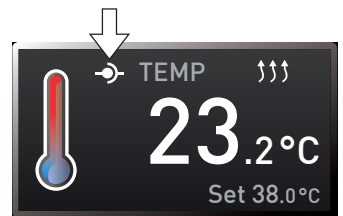
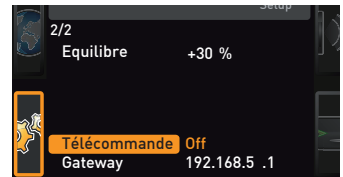

7.3.8 Gateway

La commande Gateway sert à relier deux réseaux avec des protocoles différents.

Le Gateway est paramétré de la même manière que l'adresse IP (voir page 45).

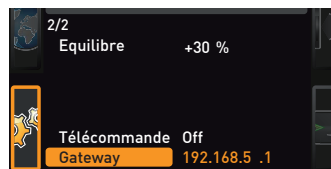

7.4 Date et heure

Dans l'affichage Heure, vous pouvez définir la date et l'heure, le fuseau horaire et l'heure d'été.

1 Toujours régler en premier le fuseau horaire et l'heure d'été oui/non, avant la date et l'heure. Évitez ensuite de modifier à nouveau le réglage de l'heure, sinon il risque d'y avoir des manques ou des chevauchements dans l'enregistrement des valeurs mesurées. Si l'heure doit toutefois être modifiée, il ne faut pas lancer de programme immédiatement avant ou après.

1. Activer le réglage de l'heure. Pour cela, appuyer sur la touche d'activation à droite de l'affichage Heure. L'affichage s'agrandit et la première possibilité de réglage (Date) est automatiquement sélectionnée.

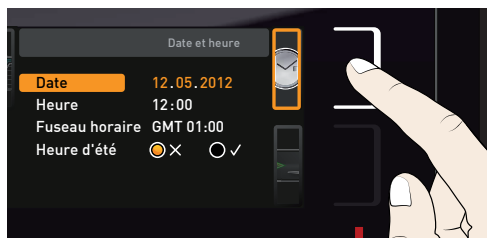

2. Tourner le bouton rotateur jusqu'à l'affichage Fuseau horaire.

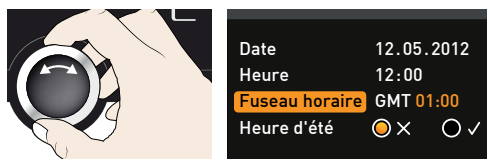

3. Confirmer la sélection avec la touche de validation.

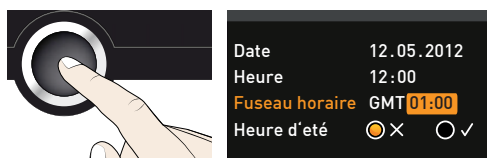

4. Avec le bouton rotateur, régler le fuseau horaire en fonction de la localisation de l'appareil, par ex., 00:00 pour le Royaume-Uni, 01:00 pour la France, l'Espagne ou l'Allemagne. Confirmer le réglage avec la touche de validation.

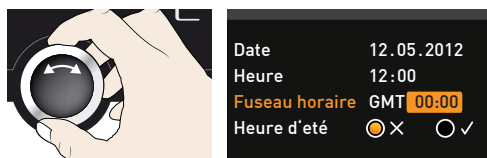

5. Avec le bouton rotateur, sélectionner l'entrée Heure d'été.

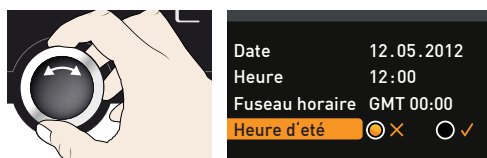

6. Confirmer la sélection avec la touche de validation. Les options de réglage sont affichées.

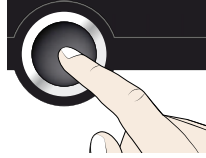

| | |
|----------------|--|
| Date | 12.05.2012 |
| Heure | 12:00 |
| Fuseau horaire | GMT 00:00 |
| Heure d'été | <input checked="" type="radio"/> X <input type="radio"/> ✓ |

7. Avec le bouton rotateur, régler l'heure d'été sur désactivée (X) ou activée (✓) – dans ce cas, l'heure d'été est activée (✓). Appuyer sur la touche de validation pour enregistrer le réglage.



| | |
|----------------|--|
| Date | 12.05.2012 |
| Heure | 12:00 |
| Fuseau horaire | GMT 00:00 |
| Heure d'été | <input type="radio"/> X <input checked="" type="radio"/> ✓ |

- 1 Le changement de l'heure d'été à l'heure d'hiver n'intervient pas automatiquement. Vous devez par conséquent penser à modifier le réglage en conséquence au début et à la fin de l'heure d'été.
8. Procéder maintenant de la même façon pour régler la date (jour, mois, année) et l'heure (heures, minutes). Confirmer à chaque fois le réglage avec la touche de validation.



| | |
|----------------|--|
| Date | 27.05.2012 |
| Heure | 12:00 |
| Fuseau horaire | GMT 00:00 |
| Heure d'été | <input type="radio"/> X <input checked="" type="radio"/> ✓ |

7.5 Calibrage

Nous recommandons de procéder à un étalonnage annuel de l'appareil afin que la régulation soit garantie sans problème.

7.5.1 Ajustement de la température

Les appareils font l'objet d'un étalonnage thermique et d'un ajustement en usine. Si un ajustement ultérieur s'avère nécessaire – par exemple, sous l'influence de l'élément de chargement – celui-ci peut être réalisé pour les besoins du client avec trois températures d'étalonnage personnalisées :

- ▶ Cal1 Étalonnage de la température sur une valeur basse
- ▶ Cal2 Étalonnage de la température sur une valeur moyenne
- ▶ Cal3 Étalonnage de la température sur une valeur élevée

- 1 L'étalonnage de la température est impérativement effectué à l'aide d'un thermomètre étalon.

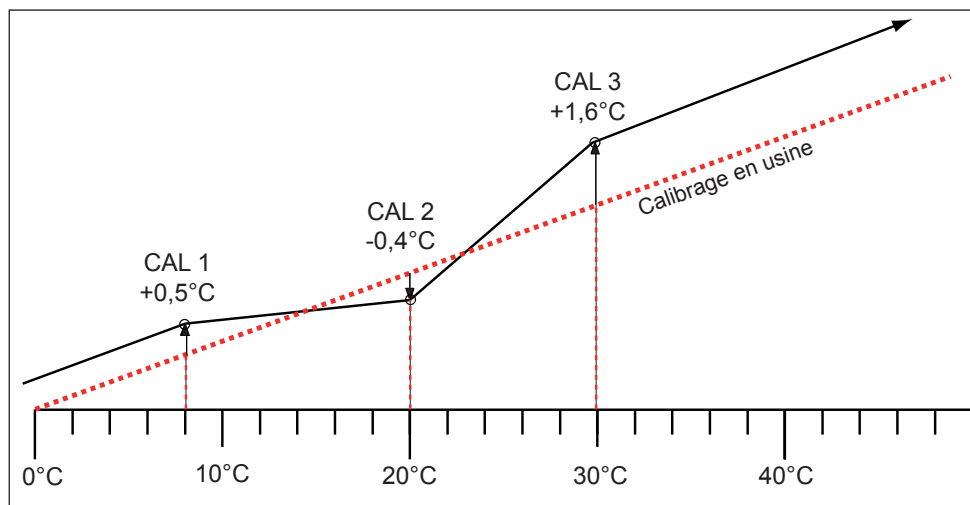

Ill. 30 Schéma illustrant l'étalonnage de la température

Exemple : On souhaite corriger un écart de température existant à 30 °C.

1. Appuyer sur la touche d'activation à droite de l'affichage CALIB. L'affichage s'agrandit et la commande Ajustement de la température est automatiquement sélectionnée.

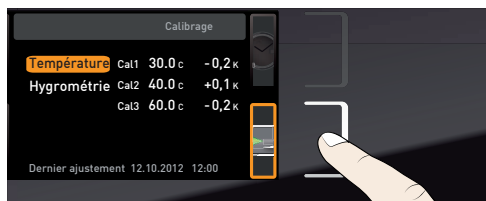

2. Appuyer sur la touche de validation jusqu'à ce que la température d'étalonnage Cal2 soit sélectionnée.

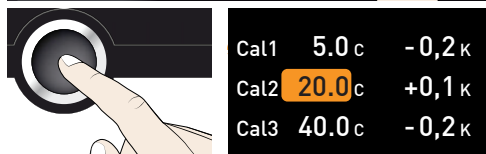

3. À l'aide du bouton rotateur, régler la température d'étalonnage Cal2 sur 30 °C.

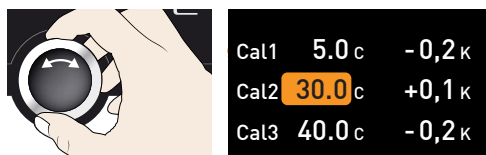

4. Appuyer sur la touche de validation pour enregistrer le réglage. La valeur corrective d'étalonnage correspondante est automatiquement indiquée.

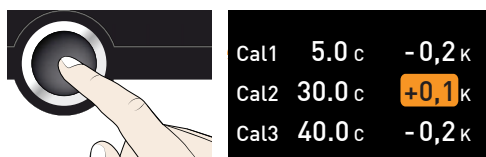

5. Régler le correctif d'étalonnage sur 0,0 K et enregistrer ce réglage en appuyant sur la touche de validation.



| | | |
|------|--------|--------|
| Cal1 | 5.0 c | -0,2 K |
| Cal2 | 30.0 c | 0,0 K |
| Cal3 | 40.0 c | -0,2 K |

6. Mettre la sonde d'un thermomètre étalon au milieu du caisson intérieur de l'appareil.
7. Fermer la porte et régler la température de consigne en mode manuel sur 30 °C.

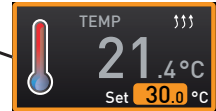
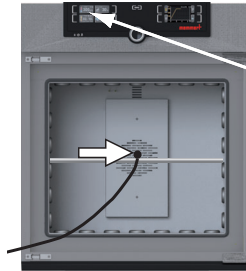

8. Attendre que l'appareil atteigne la température de consigne et affiche 30 °C. Le thermomètre étalon relève une température de 31,6 °C.

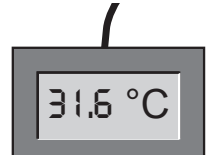
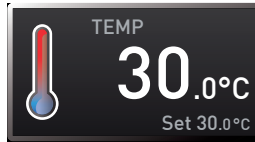

9. Régler le correctif d'étalonnage Cal2 sur +1,6 K (valeur effective déduite de la valeur de consigne) et enregistrer ce réglage en appuyant sur la touche de validation.



| | | |
|------|--------|--------|
| Cal1 | 5.0 c | -0,2 K |
| Cal2 | 30.0 c | +1,6 K |
| Cal3 | 40.0 c | -0,2 K |

10. La température relevée par le thermomètre étalon devra désormais indiquer 30 °C après correction.

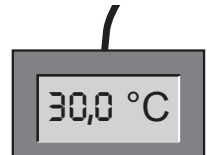
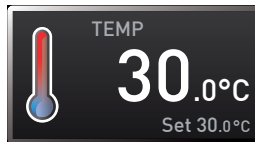

Ainsi, la valeur Cal1 permet d'ajuster de la même façon une autre température d'étalonnage inférieure à Cal2 et la valeur Cal3, une température d'étalonnage supérieure. L'écart minimum entre les valeurs Cal s'élève à 10 K.

i En remettant l'ensemble des correctifs sur 0,0 K, on rétablit les étalonnages d'usine.

7.5.2 Ajustement hygrométrique

La régulation hygrométrique peut être étalonnée pour les besoins du client avec trois points d'étalonnage personnalisables. Sur chaque point d'étalonnage choisi, on pourra appliquer un correctif d'étalonnage, soit positif, soit négatif, entre -10 % et +10 % (Ill. 31).

i L'étalonnage de l'humidité est impérativement effectué à l'aide d'un instrument étalon.

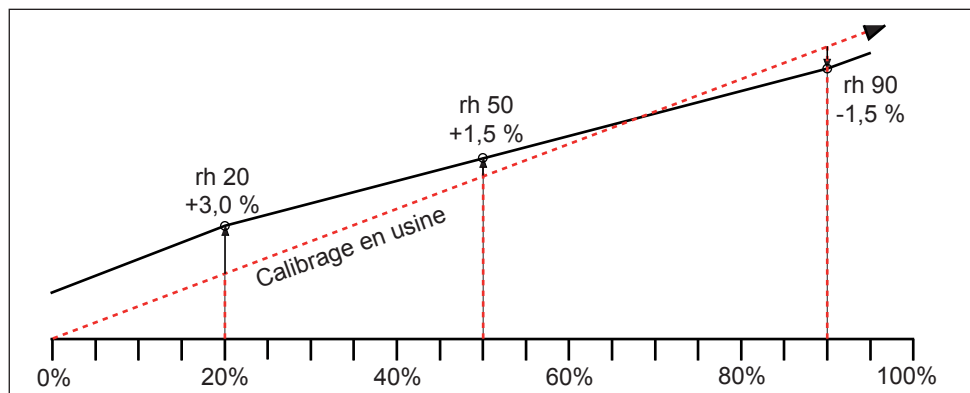

Ill. 31 Étalonnage de l'hygrométrie (exemple)

Exemple : On souhaite corriger un écart d'humidité existant à 60 % h.r. :

1. Appuyer sur la touche d'activation à droite de l'affichage CALIB. L'affichage s'agrandit et la commande Ajustement de la température est automatiquement sélectionnée.

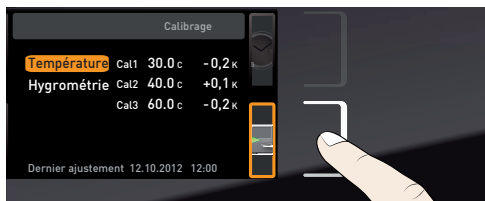

2. Tourner le bouton rotateur jusqu'à l'affichage Hygrométrie.

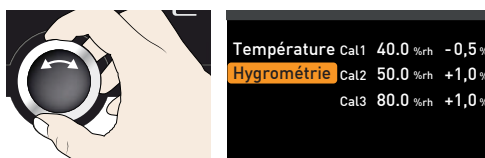

3. Appuyer sur la touche de validation jusqu'à ce que le point d'étalonnage Cal2 soit sélectionné.

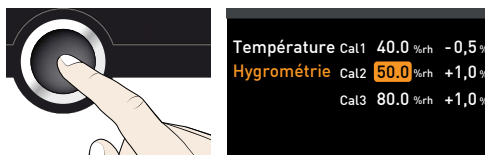

4. À l'aide du bouton rotateur, régler le point d'étalonnage Cal2 sur 60 % h.r.

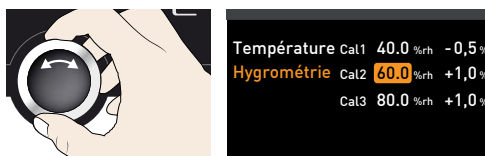

5. Appuyer sur la touche de validation pour enregistrer le réglage. La valeur corrective d'étalonnage correspondante est automatiquement indiquée.

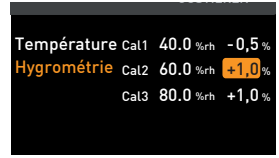
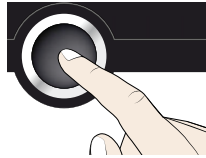

6. Régler le correctif d'étalonnage sur 0,0 % et enregistrer ce réglage en appuyant sur la touche de validation.

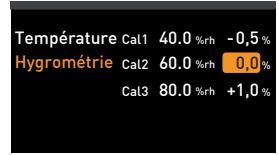

7. Mettre la sonde de l'instrument étalon au milieu du caisson intérieur de l'appareil.
8. Fermer la porte et régler l'humidité de consigne en mode manuel sur 60 % h.r.

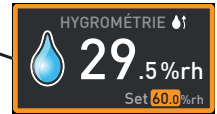
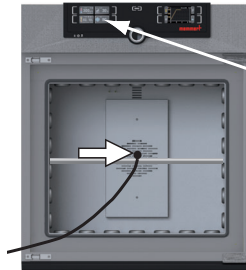

9. Attendre que l'appareil atteigne l'humidité de consigne et affiche 60 % r.h. L'instrument étalon relève une hygrométrie de 58,5 % h.r.

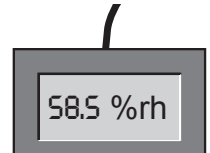
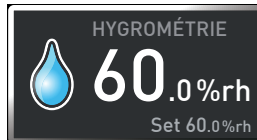

10. Régler le correctif d'étalonnage Cal2 sur -1,5 % (valeur effective déduite de la valeur de consigne) et enregistrer ce réglage en appuyant sur la touche de validation.

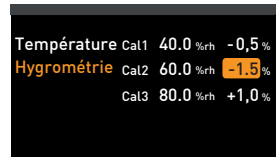

11. L'hygrométrie relevée par l'instrument étalon devra désormais indiquer 60 % h.r. après correction.

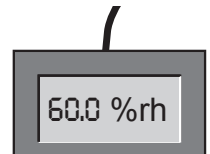
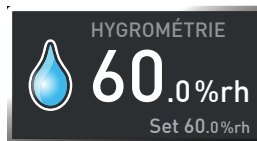

7.6 Programme

Dans l'affichage Programme, vous pouvez transférer dans l'appareil des programmes qui ont été créés avec le logiciel AtmoCONTROL et enregistrés sur un support de données USB. Ici également, vous pouvez sélectionner le programme à exécuter en mode manuel (voir page 30), et supprimer de nouveau des programmes.

1 Pour charger un programme à partir d'un support de données USB : Insérer le support de données USB contenant le ou les programmes enregistrés dans le connecteur à droite de l'organe de commande.

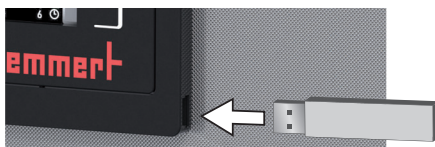

1. Activer l'affichage du programme. Pour cela, appuyer sur la touche d'activation à gauche de l'affichage PROGRAMME. L'affichage s'agrandit et la commande Sélectionner est automatiquement sélectionnée. Les programmes à activer s'affichent sur la droite. Le programme alors sélectionné pour l'exécution – dans cet exemple Test 012 – apparaît en orange.

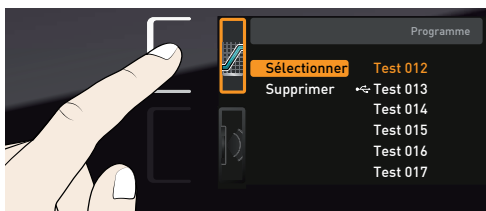

2. Pour appeler la fonction Sélectionner, appuyer sur la touche de validation. Tous les programmes disponibles s'affichent, y compris les programmes stockés dans le support de données USB (identifiés par le symbole USB). Le programme alors sélectionné pour l'exécution apparaît en orange.

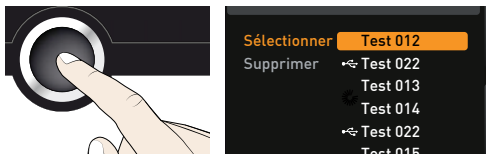

3. À l'aide du bouton rotateur, sélectionner le programme qu'il convient d'exécuter.

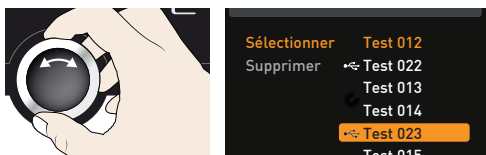

4. Accepter la sélection avec la touche de validation. Le programme est maintenant chargé et identifié par le symbole de chargement.

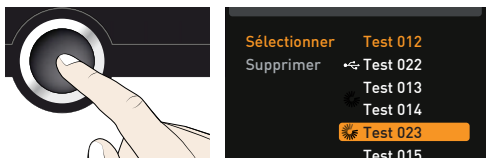

5. Si le programme est prêt, le marquage de couleur se déplace sur Sélectionner. Pour lancer le programme : Appuyer sur la touche MENU pour passer de nouveau en mode manuel, et démarrer le programme conformément aux indications de la page 30 .

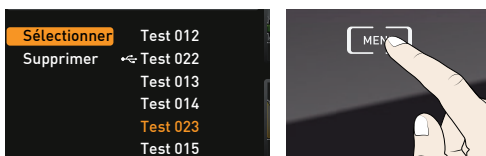

Il est maintenant possible de retirer le support de données USB.

Pour supprimer un programme, sélectionner Supprimer avec le bouton rotateur et, comme pour Activer, sélectionner le programme qu'il convient de supprimer.

7.7 Signaux sonores

Dans l'affichage Signaux sonores, définir si l'appareil doit émettre un Signal sonore et, dans ce cas, pour quels événements :

- ▶ à chaque clic de touche
- ▶ à la fin d'un programme
- ▶ à l'alarme
- ▶ à l'ouverture de la porte

1. Activer le réglage du Signaux sonores.
Pour cela, appuyer sur la touche d'activation à gauche de l'affichage Signaux sonores. L'affichage s'agrandit. La première rubrique (dans ce cas Clic de touche) est automatiquement sélectionnée. Les données de réglage en cours sont visibles à côté à droite.



2. Si vous souhaitez modifier un autre élément de la liste : tourner le bouton rotateur jusqu'à ce que l'élément souhaité – par ex., porte ouverte (Option) – soit sélectionné en orange.

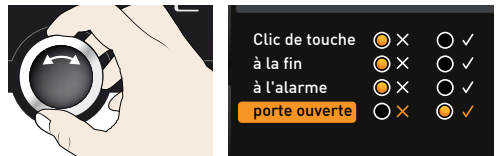

2. Accepter la sélection avec la touche de validation. Les possibilités de réglage sont automatiquement indiquées en orange.



3. À l'aide du bouton rotateur, sélectionner le réglage souhaité.



4. Appuyer sur la touche de validation pour enregistrer le réglage.



1. Lorsqu'un signal sonore retentit, il peut être désactivé en pressant la touche de validation.

7.8 Protocole

L'appareil effectue en continu une saisie de données à une minute d'intervalle pour enregistrer les principales valeurs : lectures de températures, paramètres et messages d'anomalie. La mémoire des états est exécutée comme une mémoire en boucle. La fonction de saisie des états reste active en permanence et ne peut pas être désactivée. Les mesures sont conservées dans la mémoire de l'appareil sans possibilité de manipulation par des tiers. Les coupures secteur intervenues en cours de fonctionnement sont également enregistrées avec leurs dates et heures, de même que les rétablissements de courant.

Les données de protocole des différentes périodes sont lues via l'interface USB sur le support de données USB ou via Ethernet, et ensuite importées dans le programme AtmoCONTROL qui permet de les afficher sous forme de graphique, de les imprimer et de les sauvegarder.

i La lecture de la mémoire des états de l'appareil n'a aucun effet sur le contenu de la mémoire qui n'est ni altéré ni supprimé.

1. Insérer le support de données USB dans le connecteur à droite de l'organe de commande.



2. Activer le protocole. Pour cela, appuyer sur la touche d'activation à droite de l'affichage Protocole. L'affichage s'agrandit et la durée Ce mois-ci est automatiquement sélectionnée. À l'aide du bouton rotateur, sélectionner une autre durée de protocole.



3. Accepter la sélection avec la touche de validation. Le transfert commence, un affichage de l'état vous informe de la progression.

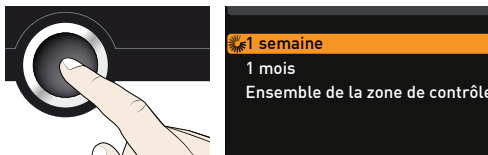

4. À la fin du transfert, une coche apparaît devant la durée sélectionnée. Il est maintenant possible de retirer le support de données USB.

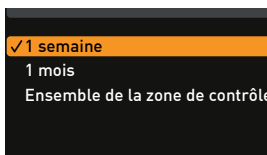

Pour savoir comment importer et traiter les données de protocole exportées dans AtmoCONTROL, et comment les lire via Ethernet, se reporter au manuel AtmoCONTROL fourni.

7.9 Verrouillage (User-ID)

7.9.1 Description

La fonction ID utilisateur permet de verrouiller le réglage d'un seul paramètre (par ex., la température) ou de tous les paramètres, afin d'empêcher toute modification de l'appareil, involontairement ou sans autorisation. Cette action peut en outre verrouiller les options de réglage dans le mode menu (par ex., l'étalonnage ou le changement de la date et de l'heure).

1 Lorsque les options de réglage sont verrouillées, celles-ci sont identifiées par le symbole du cadenas dans chaque affichage (Ill. 32).

Les données ID utilisateur sont définies dans le logiciel AtmoCONTROL et enregistrées dans le support de données USB. Le support de données USB fait ainsi fonction de clé : il suffit de l'insérer dans l'appareil pour pouvoir verrouiller ou déverrouiller les paramètres.

1 Pour savoir comment créer un ID utilisateur dans AtmoCONTROL, consulter le manuel AtmoCONTROL fourni.

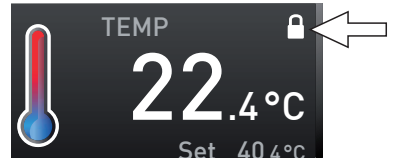

Ill. 32 Le changement de la température de l'appareil est verrouillé (exemple).

7.9.2 Activation et désactivation de l'ID utilisateur

1. Insérer le support de données USB contenant les données ID utilisateur dans le connecteur à droite de l'organe de commande.

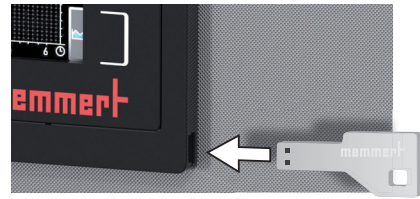

2. Activer l'ID utilisateur. Pour cela, appuyer sur la touche d'activation à droite de l'affichage Verrouillage. L'affichage s'agrandit et la commande Activer est automatiquement sélectionnée.

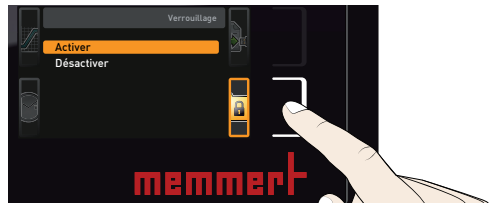

3. Appuyer sur la touche de validation pour accepter l'activation. Les nouvelles données ID utilisateur sont transférées dans le support de données USB et sont activées. À la fin du processus d'activation, une coche apparaît devant la commande.



4. Supprimer un support de données USB. Les paramètres verrouillés sont identifiés par le symbole du cadenas dans chaque affichage (Ill. 32).

Pour déverrouiller l'appareil, insérer le support de données USB, activer l'affichage Verrouillage et sélectionner la commande Désactiver.

8. Entretien et réparation



Avertissement !

Risque d'électrocution. Débranchez l'appareil de l'alimentation réseau avant toute opération d'entretien.



Avertissement !

Avec des appareils à partir d'une certaine taille, vous courez le risque de vous retrouver enfermé à l'intérieur par inadvertance et ainsi de mettre votre vie en péril. Abstenez-vous de monter dans l'appareil.



Attention !

Risque de blessures par coupures provoquées par des arêtes vives. Portez des gants lorsque vous intervenez à l'intérieur de l'appareil.

8.1 Nettoyage

8.1.1 Caisson intérieur et surfaces métalliques

Le nettoyage régulier du caisson intérieur, d'entretien facile, contribue à éviter d'éventuels dépôts qui, à la longue, peuvent ternir l'aspect général de l'appareil et entraver son bon fonctionnement.

Les surfaces métalliques de l'appareil se nettoient à l'aide de produits habituellement utilisés pour l'entretien de l'inox. Il convient d'éviter le contact de tout objet corrosif avec le caisson intérieur ou le boîtier en inox. Les dépôts de rouille entraînent la contamination de l'inox. Si des souillures créent des points de rouille sur les surfaces du caisson, il faut les nettoyer et les poncer immédiatement.

8.1.2 Composants en matière plastique

Éviter impérativement de nettoyer le ControlCOCKPIT et tout autre composant en matière plastique de l'appareil avec un produit d'entretien abrasif ou contenant un solvant.

8.1.3 Surfaces en verre

Nettoyer les surfaces en verre avec un nettoyant pour vitres habituellement disponible dans le commerce.

8.1.4 Module de refroidissement Peltier

Afin de garantir le fonctionnement et la durée de vie du module de refroidissement Peltier, il est impératif de débarrasser l'élément de refroidissement situé à l'arrière de l'appareil des dépôts de poussière (avec un aspirateur, un pinceau ou un goupillon en fonction du dépôt).

Pour faciliter le nettoyage, il est possible de retirer le capot après avoir desserré les vis (Ill. 33).

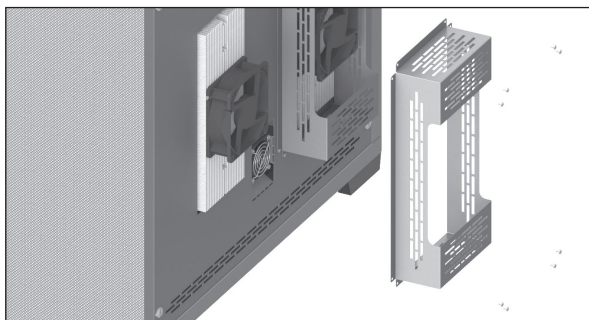

Ill. 33 Capot du module de refroidissement Peltier à l'arrière de l'appareil

8.2 Entretien régulier

Lubrifier les éléments mobiles des portes (charnières et serrure) avec une mince couche de graisse au silicone et vérifier la solidité de la fixation des vis des charnières.

Nous recommandons de procéder à un étalonnage annuel de l'appareil (voir page 50) afin que la régulation soit garantie sans problème.

8.3 Remise en état et réparation



Avertissement !

Quand les capots sont retirés, il est possible d'accéder à des éléments conducteurs de tension. Vous risquez donc de vous électrocuter à leur contact. Avant de démonter les capots, retirer la fiche électrique de la prise. Les opérations à effectuer à l'intérieur des appareils doivent être confiées uniquement à des électriciens professionnels.



Les opérations de remise en état et de réparation sont détaillées dans un manuel de réparation séparé.

9. Stockage et mise au rebut

9.1 Stockage

L'appareil doit être stocké uniquement dans les conditions suivantes :

- ▶ Dans une pièce close, au sec et à l'abri de la poussière
- ▶ À l'abri du gel
- ▶ L'appareil doit être débranché du secteur

9.2 Mise au rebut

Ce produit est soumis à la directive 2002/96/CE du Parlement européen et du Conseil des ministres de l'UE relative aux déchets d'équipements électriques et électroniques (DEEE). Pour les pays ayant déjà traduit cette directive en droit national, cet appareil est considéré comme étant mis en service après le 13 août 2005. Par conséquent, il ne doit pas être mis au rebut avec les ordures ménagères. Pour la mise au rebut, il convient de s'adresser au vendeur ou au fabricant. Les appareils contaminés par des matériaux infectieux ou d'autres produits comportant un risque sanitaire sont exclus d'une telle reprise. Il convient par ailleurs de se conformer à toute autre prescription en vigueur dans ce contexte.

En cas de mise au rebut de l'appareil, veillez à rendre le système de verrouillage de porte inutilisable afin que des enfants ne puissent pas s'enfermer dans l'appareil en jouant.

Le ControlCockpit de l'appareil contient une batterie lithium. Retirez-la et jetez-la en respect des directives nationales spécifiques (Ill. 34).

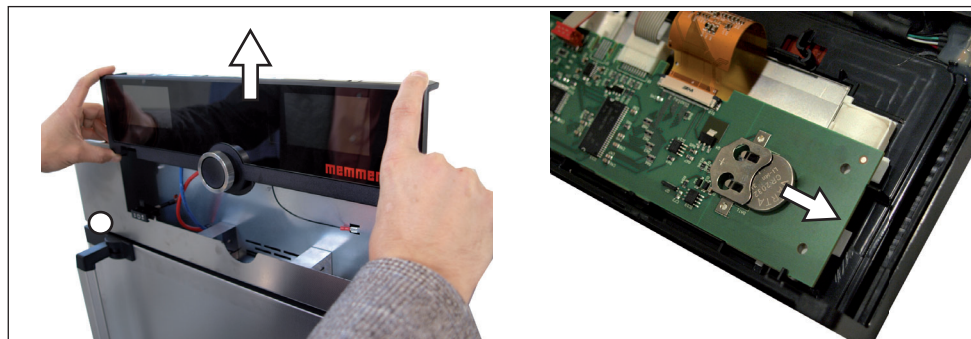
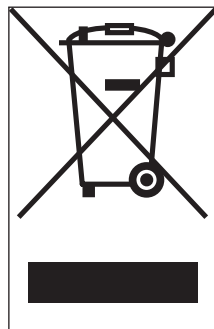

Ill. 34 Retirer la batterie lithium

Index

- A**
- Accessoires 16
 - Adresse IP 45
 - Ajustement de la température 50
 - Ajustement hygrométrique 53
 - Ajuster 50
 - Alarme 32, 34, 36, 39
 - Alarme pour suivi automatique de la consigne 32, 34
 - Alimentation en électricité 57
 - Arrêt 38
 - AtmoCONTROL 3, 12, 16, 27, 30, 54, 57, 58
 - Avaries de transport 17
- B**
- Bouton rotateur 27
 - Branchement électrique 11
 - Branchements 11
- C**
- Cause du dysfonctionnement 40
 - Chargement de l'appareil 52
 - Chariot élévateur à fourche 17
 - Clic de touche 56
 - Conditions d'environnement 15
 - Configuration 45
 - Configuration de base 43
 - Configuration de la langue 44
 - Configuration des paramètres 27, 44
 - Conteneur d'eau douce 22
 - ControlCOCKPIT 26
 - Correctifs 52
 - Coupure du secteur 42
- D**
- Dangers 7
 - Date et heure 49
 - Déballage 17
 - Déclaration de conformité 15
- E**
- Dépôt de poussière 59
 - Description du dysfonctionnement 40
 - Dimensions 15
 - Directives 15
 - Dispositif antibasculement 20
 - Dispositif de sécurité 32
 - Dispositif de sécurité hygrométrique 36, 37, 40
 - Dispositif de sécurité thermique 32
 - Dispositif de sécurité thermique TWW 33
 - Dispositif électronique de sécurité thermique 33
 - Dysfonctionnements 9, 39, 40
 - Dysfonctionnements de l'appareil 40
- E**
- Écart de température 51
 - Écarts minimaux 18
 - Élément de chargement 25
 - Élément de refroidissement 59
 - Entretien 59
 - Entretien régulier 60
 - Équipement électrique 11
 - Étalonnage de la température 50
 - Étalonnage de l'hygrométrie 53
 - Ethernet 12
 - Évolution de la température 37
 - Évolution de l'hygrométrie 38
- F**
- Fabricant 2
 - Fin de programme 31
 - Fonctionnement 24
- G**
- Gateway 49
 - Graphique 37
- H**
- Heure 49
 - Horloge numérique avec définition du temps d'attente 29
 - Humidité 28
- I**
- ID utilisateur 58
 - Installation 17, 18
 - Interfaces 11
 - Interfaces de communication 12
 - Interface USB 12, 57
- L**
- Lieu d'installation 18
 - Livraison 17, 22
- M**
- Matériau 11
 - Matériau d'emballage 18
 - Mémoire de protocole 42, 57
 - Menu 49
 - Messages d'anomalies 39
 - Messages d'avertissement 12, 39
 - Mise à l'arrêt 38
 - Mise au rebut 61
 - Mise en marche 23
 - Mise en service 22
 - Mode menu 43
 - Mode programme 27, 30
 - Modes de fonctionnement 27
 - Modifications 8
 - Module de refroidissement Peltier 59
- N**
- Nettoyage 59
 - Normes 15
- O**
- Opérateur 7, 24

- P**
- Plaque signalétique 13
 - Poids 14
 - Porte 24
 - Possibilités d'installation 20
 - Problèmes de fonctionnement 40
 - Programmateurs 29
 - Programme 54
 - Protection antidéflagration 8
- R**
- Régime du ventilateur 28
 - Réglage de la hauteur 19
 - Réglage de l'appareil en hauteur 19
 - Réglage des portes 21
 - Réglage en hauteur 19
 - Réglages de base 43
 - Règles de sécurité 6, 10
 - Remédiation 40
 - Réparation 60
 - Réseau 12, 45
 - Réservoir d'eau 22
- S**
- Sécurité des produits 7
 - Service après-vente 2
 - Signaux sonores 56
 - Spécification concernant l'eau 22
 - Spécifications techniques 14
 - Stockage après livraison 18
 - Suppression du programme 55
 - Symbole de haut-parleur 32, 36, 39
- T**
- Télécommande 48
 - Température 28
 - Température ambiante 16
 - Température d'intervention 32
 - Thermosonde 32
 - Thermosonde Pt100 32
 - Thermostat 32, 33, 34
 - Timer mode 47
 - Touche d'activation 27
 - Transport 17
- U**
- Unité 46
 - Urgence 9
 - User-ID 58
 - Utilisation 24
 - Utilisation conforme 8



memmert
Experts in Thermostatics

Enceinte à climat constant

HPP 1400/2200

D33466 | Mise à jour 06/2019

français

Memmert GmbH + Co. KG
Postfach 1720 | D-91107 Schwabach
Tel. +49 9122 925-0 | Fax +49 9122 14585
E-Mail: sales@memmert.com
facebook.com/memmert.family
Die Experten-Plattform: www.atmosafe.net